

Bauplast

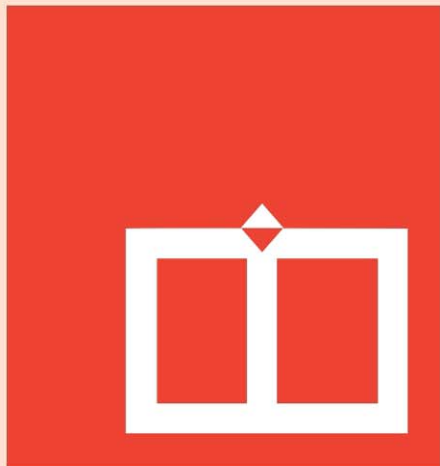

Bau 9100



ÜRÜN KATALOĞU

Product Catalogue

Каталог Товаров

كتالوج المنتجات

Bau 9101 / باو ٩١٠١

Kasa Profili	Ağırlık	:1145 gr/m.
Frame	Weight	:1145 gr/m.
Рама	Bec	:1145 rp/m
بروفیل الإطار	الوزن	: ١١٤٥ غ / م

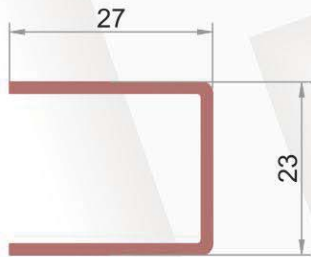
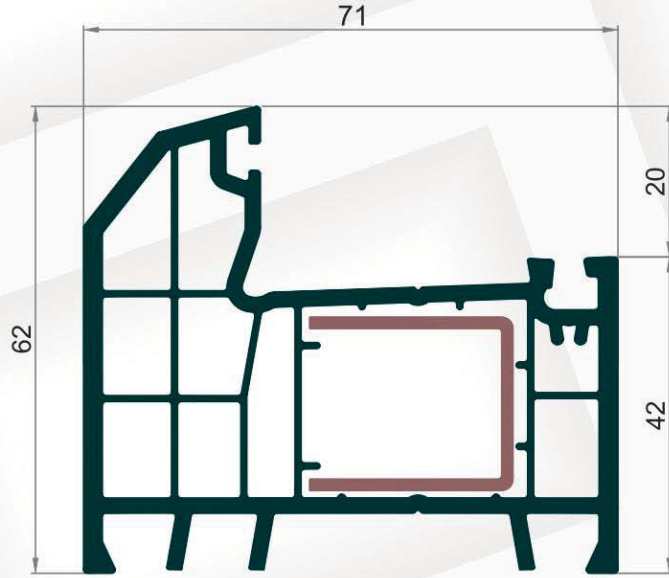
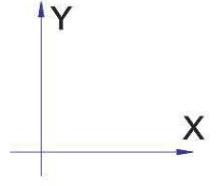

S= 1.20 mm.	630 gr/mt	$I_x = 0.82 \text{ cm}^4$	$I_y = 0,68 \text{ cm}^4$
S= 1.50 mm.	790 gr/mt	$I_x = 1.02 \text{ cm}^4$	$I_y = 0,84 \text{ cm}^4$
S= 2.00 mm.	1055 gr/mt	$I_x = 1.45 \text{ cm}^4$	$I_y = 1,16 \text{ cm}^4$

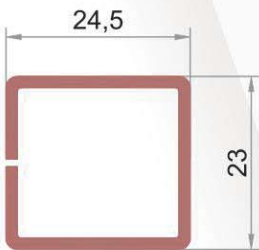

S= 1.20 mm.	750 gr/mt	$I_x = 0.82 \text{ cm}^4$	$I_y = 0,90 \text{ cm}^4$
S= 1.50 mm.	935 gr/mt	$I_x = 1.02 \text{ cm}^4$	$I_y = 1,12 \text{ cm}^4$
S= 2.00 mm.	1245 gr/mt	$I_x = 1.45 \text{ cm}^4$	$I_y = 1,60 \text{ cm}^4$

Bau 9102 / باو ٩١٠٢

Kanat Profili	Ağırlık	:1345 gr/m.
Sash	Weight	:1345 gr/m.
Створка	Bec	:1345 gr/m
بروفيل الضلعة	الوزن	: ١٣٤٥ غ / م

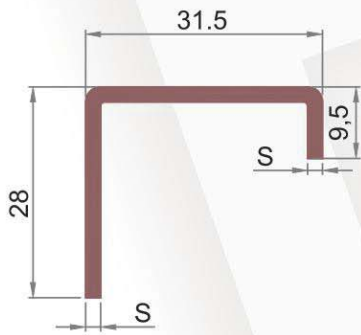
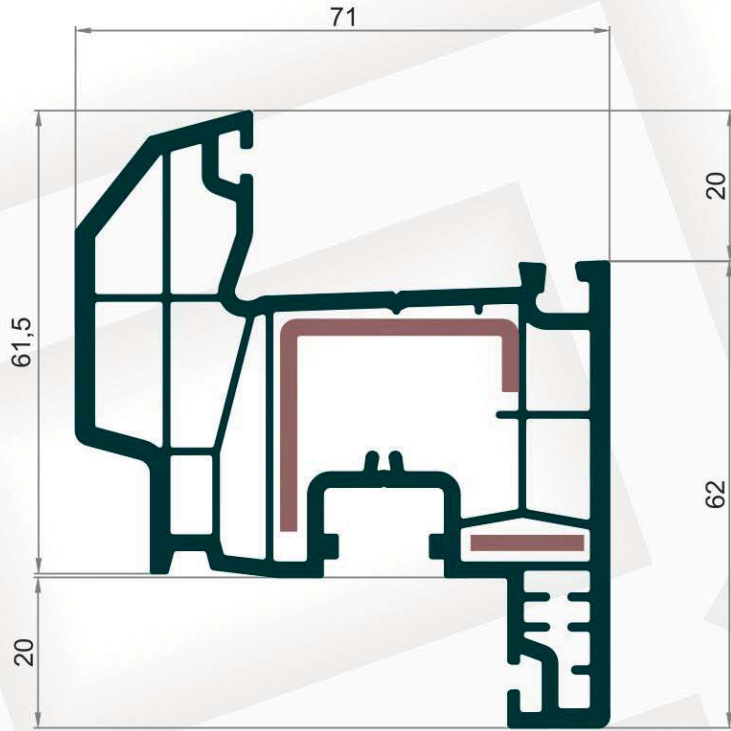
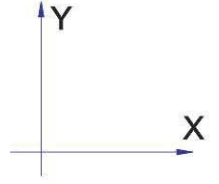

S= 1.20 mm. 600 gr/mt $I_x = 0.73 \text{ cm}^4$ $I_y = 1.23 \text{ cm}^4$

S= 1.50 mm. 720 gr/mt $I_x = 0.90 \text{ cm}^4$ $I_y = 1.45 \text{ cm}^4$

S= 2.00 mm. 1000 gr/mt $I_x = 1.18 \text{ cm}^4$ $I_y = 1.84 \text{ cm}^4$

S= 2.00 mm. 215 gr/mt $I_x = 0.001 \text{ cm}^4$ $I_y = 0.06 \text{ cm}^4$

Her ikisi birden kullanıldığında toplam
Both reinforcement used together, total
Всего при использовании обеих усилителей
عندما يستخدم الإثنين مع المجموع

$I_x = 0.731 \text{ cm}^4$ $I_y = 1.29 \text{ cm}^4$

$I_x = 0.901 \text{ cm}^4$ $I_y = 1.51 \text{ cm}^4$

$I_x = 1.181 \text{ cm}^4$ $I_y = 1.90 \text{ cm}^4$

Bau 9103 / باو ۹۱۰۳

Ortakayıt Profili Ağırılık :1315 gr/m.
 Mullion Weight :1315 gr/m.
 Импорт Bec :1315 гр/м
 بروفييل تي الوزن : ۱۳۱۵ غ / م

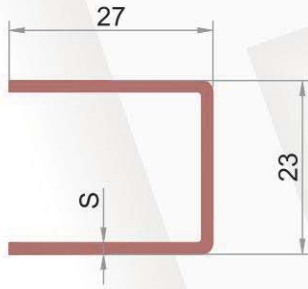
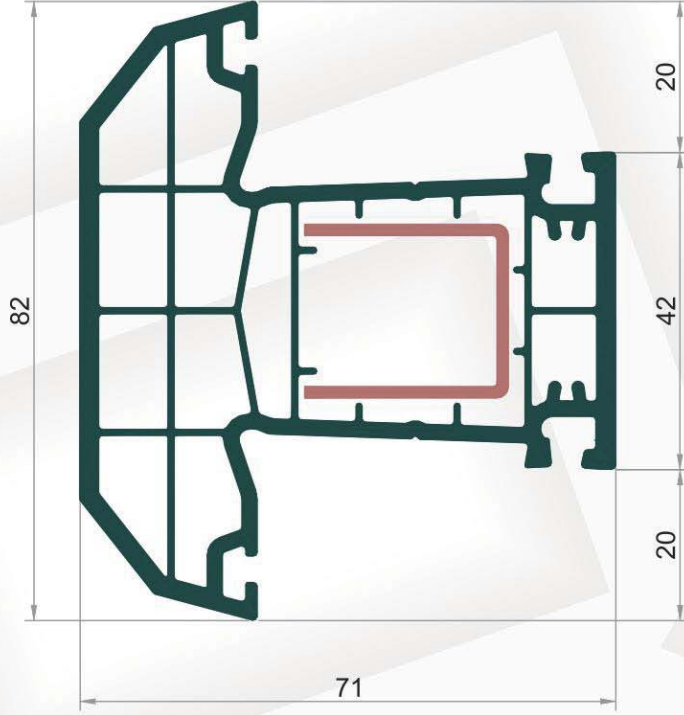
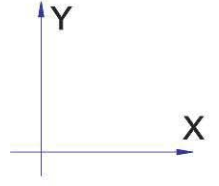

S= 1.20 mm.	630 gr/mt	$I_x = 0.82 \text{ cm}^4$	$I_y = 0.68 \text{ cm}^4$
S= 1.50 mm.	790 gr/mt	$I_x = 1.02 \text{ cm}^4$	$I_y = 0.84 \text{ cm}^4$
S= 2.00 mm.	1055 gr/mt	$I_x = 1.45 \text{ cm}^4$	$I_y = 1.16 \text{ cm}^4$

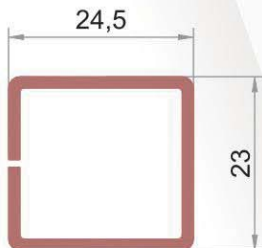

S= 1.20 mm.	750 gr/mt	$I_x = 0.82 \text{ cm}^4$	$I_y = 0.90 \text{ cm}^4$
S= 1.50 mm.	935 gr/mt	$I_x = 1.02 \text{ cm}^4$	$I_y = 1.12 \text{ cm}^4$
S= 2.00 mm.	1245 gr/mt	$I_x = 1.45 \text{ cm}^4$	$I_y = 1.60 \text{ cm}^4$

Bau 9105 / باو ٩١٠٥

Süper (Geniş) Kasa Profili
Large Frame
Широкая рама
بروفیل الإطار الواسع

Ağırlık :1220 gr/m.
Weight :1220 gr/m.
Bec :1220 gr/m
الوزن : ١٢٢٠ غ / م

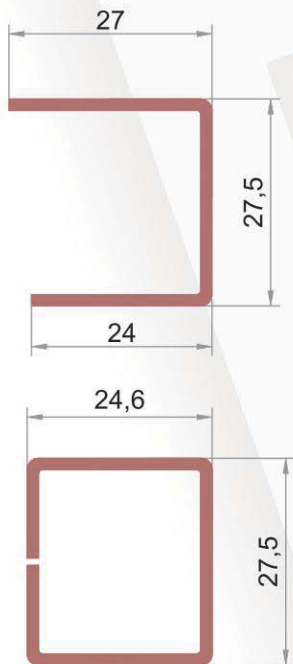
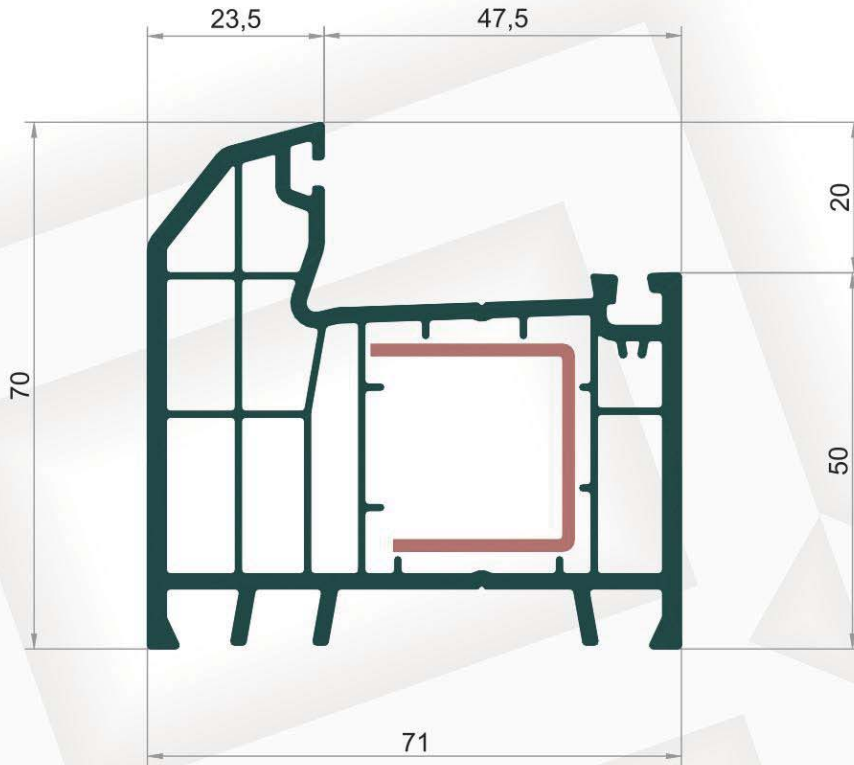
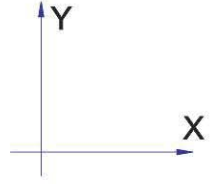

S= 1.20 mm. 640 gr/mt $I_x = 1.13 \text{ cm}^4$ $I_y = 0.75 \text{ cm}^4$

S= 1.50 mm. 805 gr/mt $I_x = 1.53 \text{ cm}^4$ $I_y = 0.89 \text{ cm}^4$

S= 2.00 mm. 1070 gr/mt $I_x = 1.95 \text{ cm}^4$ $I_y = 1.16 \text{ cm}^4$

S= 1.20 mm. 825 gr/mt $I_x = 1.35 \text{ cm}^4$ $I_y = 1.12 \text{ cm}^4$

S= 1.50 mm. 1030 gr/mt $I_x = 2.00 \text{ cm}^4$ $I_y = 1.64 \text{ cm}^4$

S= 2.00 mm. 1375 gr/mt $I_x = 1.45 \text{ cm}^4$ $I_y = 1.60 \text{ cm}^4$

Bau 9106 / باو ٩١٠٦

İçe Açılım Kapı Kanadı Profili

In turn door sash profile

дверная створка открытие вовнутрь

بروفيل ضلفة الباب الفتح إلى الداخل

Ağırlık : 1580 gr/m.

Weight : 1580 gr/m.

Вес : 1580 гр/м

الوزن : ١٥٨٠ غ / م

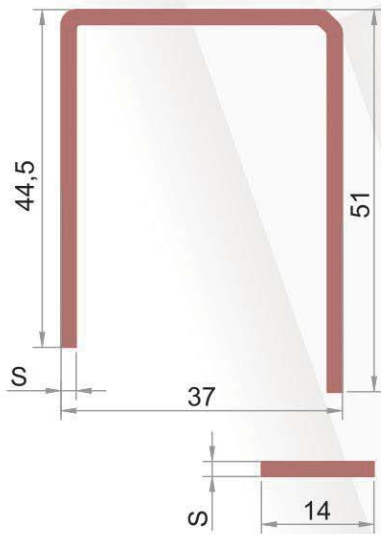
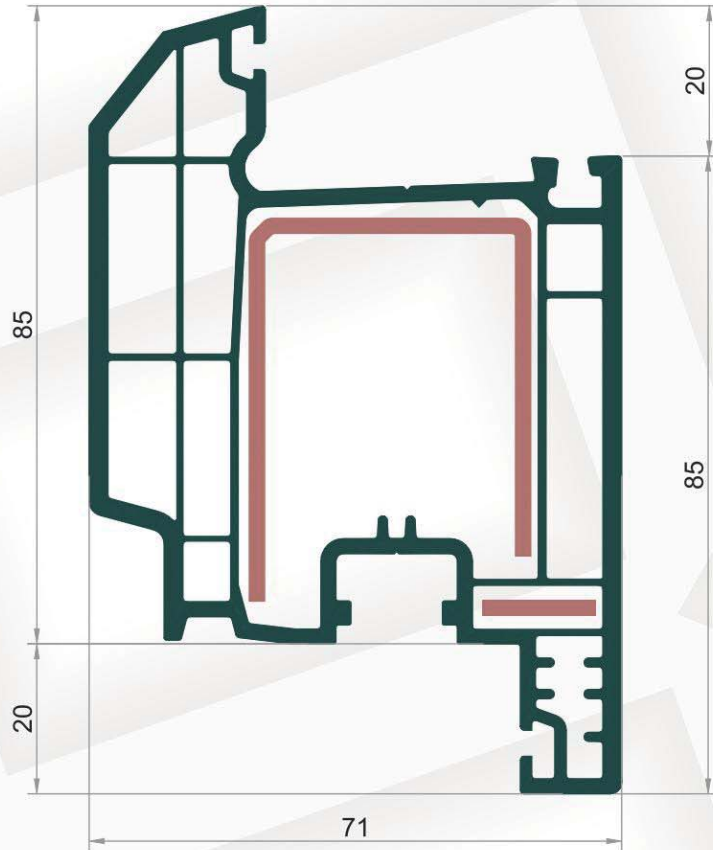
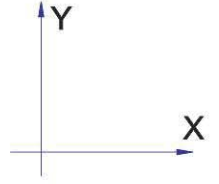

S= 1.20 mm. 1105 gr/mt $I_x = 4.05 \text{ cm}^4$ $I_y = 4.30 \text{ cm}^4$

S= 1.50 mm. 1380 gr/mt $I_x = 4.79 \text{ cm}^4$ $I_y = 5.05 \text{ cm}^4$

S= 2.00 mm. 1840 gr/mt $I_x = 6.33 \text{ cm}^4$ $I_y = 6.57 \text{ cm}^4$

S= 2.00 mm. 215 gr/mt $I_x = 0.001 \text{ cm}^4$ $I_y = 0.06 \text{ cm}^4$

Her ikisi birden kullanıldığında toplam
Both reinforcement used together, total
Всего при использовании обеих усилителей
عندما يستخدم الإثنين مع المجموع

$I_x = 4.051 \text{ cm}^4$ $I_y = 4.36 \text{ cm}^4$

$I_x = 4.791 \text{ cm}^4$ $I_y = 5.11 \text{ cm}^4$

$I_x = 6.331 \text{ cm}^4$ $I_y = 6.63 \text{ cm}^4$



Bau 9109/٩١٠٩

71 mm Pervazlı Kasa Profili

71 mm Frame with Cornice profile

71 мм Рама с откосом

بروفیل الإطار بکشف ٧١ مم

Ağırlık :1360 gr/m.

Weight :1360 gr/m.

Бес :1360 гр/м

الوزن : ١٣٦٠ غ / م

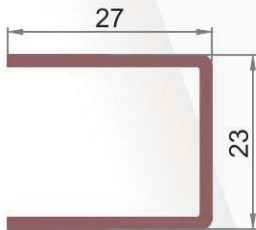
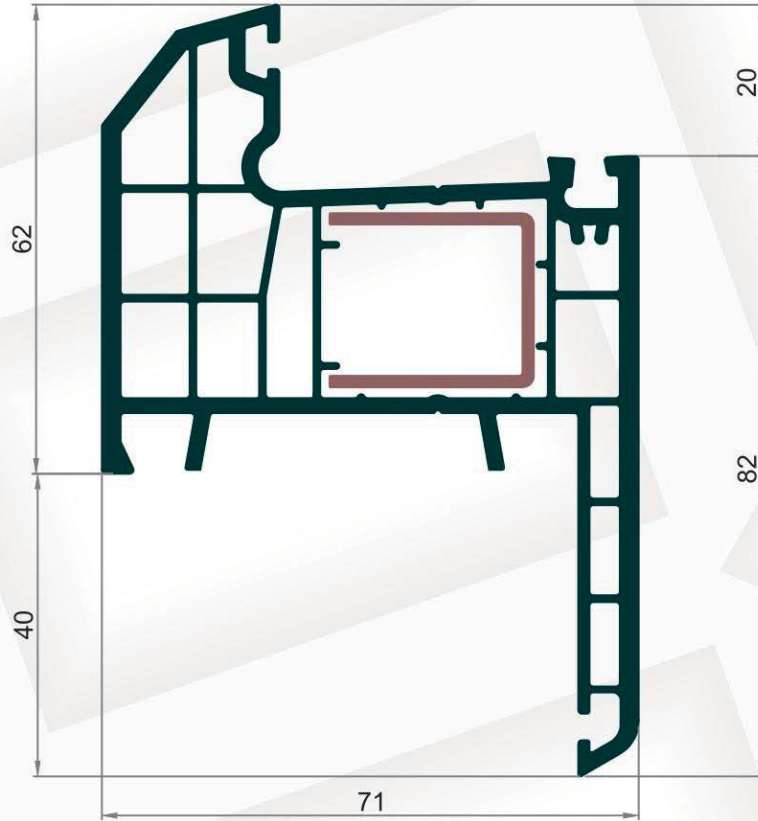
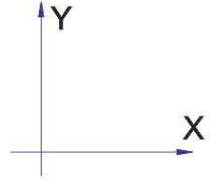

S= 1.20 mm. 630 gr/mt $I_x = 0.82 \text{ cm}^4$ $I_y = 0.68 \text{ cm}^4$

S= 1.50 mm. 790 gr/mt $I_x = 1.02 \text{ cm}^4$ $I_y = 0.84 \text{ cm}^4$

S= 2.00 mm. 1055 gr/mt $I_x = 1.45 \text{ cm}^4$ $I_y = 1.16 \text{ cm}^4$

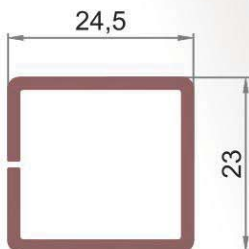

S= 1.20 mm. 750 gr/mt $I_x = 0.82 \text{ cm}^4$ $I_y = 0.90 \text{ cm}^4$

S= 1.50 mm. 935 gr/mt $I_x = 1.02 \text{ cm}^4$ $I_y = 1.12 \text{ cm}^4$

S= 2.00 mm. 1245 gr/mt $I_x = 1.45 \text{ cm}^4$ $I_y = 1.60 \text{ cm}^4$

Bau 9156 / باو ٩١٥٦

Denizlikli Kasa Profili

French type frame

Подоконно Рамный Профиль

بروفيل الإطار بمسيل للمطر

Ağırlık :1780 gr/m.

Weight :1780 gr/m.

Вес :1780 гр/м

الوزن : ١٧٨٠ غ / م

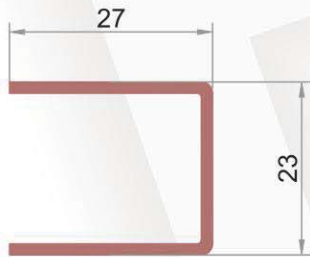
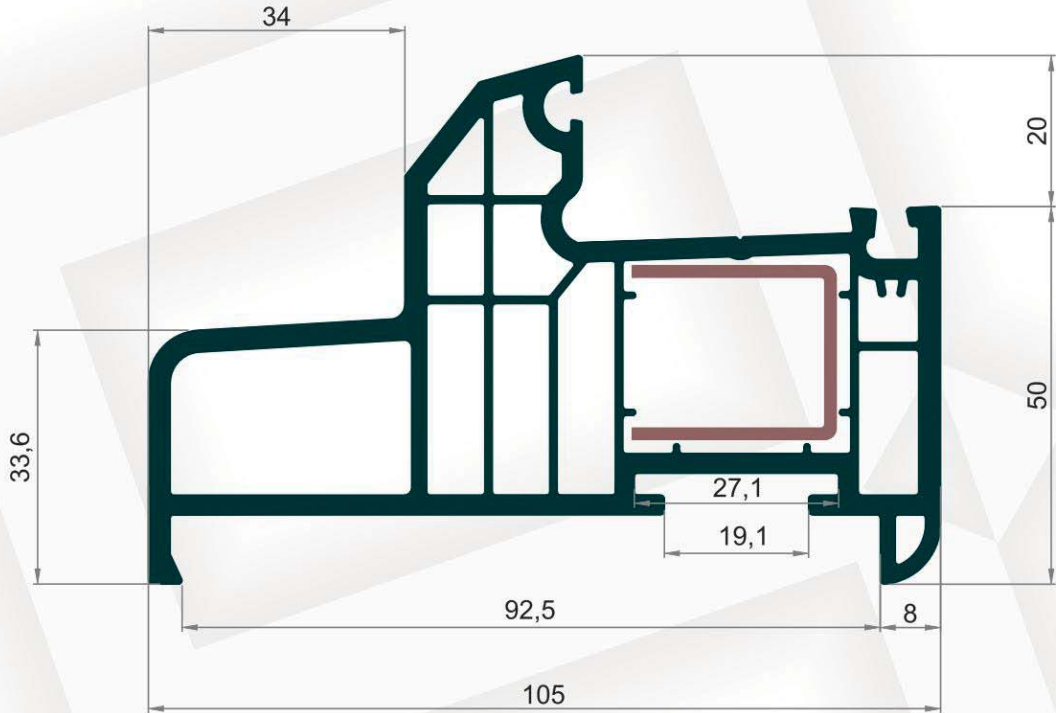
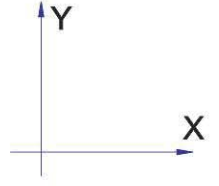

S= 1.20 mm. 630 gr/mt $I_x = 0.82 \text{ cm}^4$ $I_y = 0,68 \text{ cm}^4$

S= 1.50 mm. 790 gr/mt $I_x = 1.02 \text{ cm}^4$ $I_y = 0,84 \text{ cm}^4$

S= 2.00 mm. 1055 gr/mt $I_x = 1.45 \text{ cm}^4$ $I_y = 1,16 \text{ cm}^4$

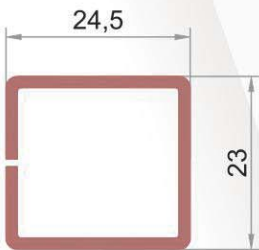

S= 1.20 mm. 750 gr/mt $I_x = 0.82 \text{ cm}^4$ $I_y = 0,90 \text{ cm}^4$

S= 1.50 mm. 935 gr/mt $I_x = 1.02 \text{ cm}^4$ $I_y = 1,12 \text{ cm}^4$

S= 2.00 mm. 1245 gr/mt $I_x = 1.45 \text{ cm}^4$ $I_y = 1,60 \text{ cm}^4$

Bau 9101-7102 / باو ٩١٠١-٧١٠٢

Kasa - Kanat Uygulaması

Frame - Sash, cross - section

Применение рама-створка

تطبيق الإطار مع الضلقة

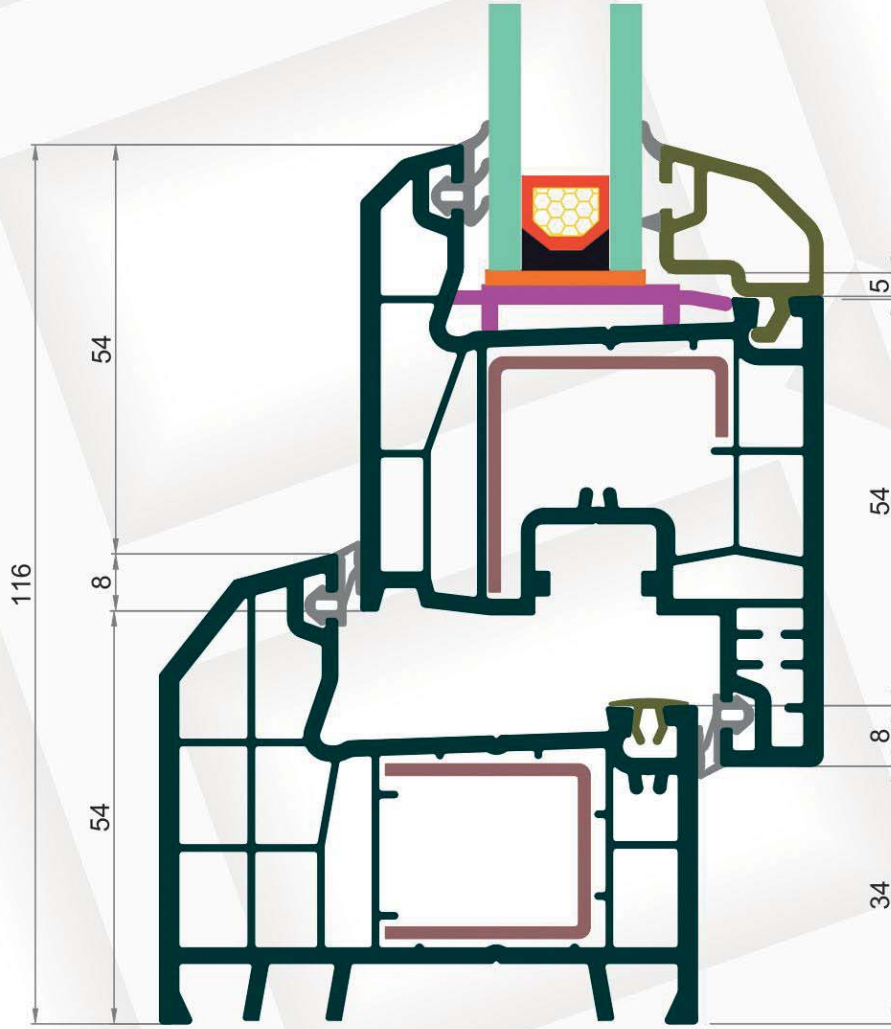
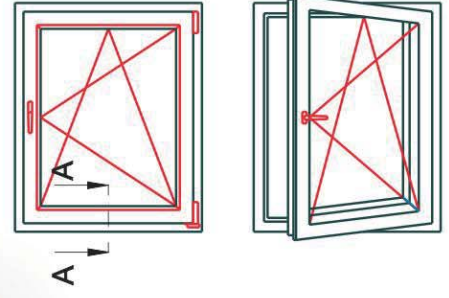



Bau 9101-9102 / باو ٩١٠١ - ٩١٠٢

Kasa - Kanat Uygulaması

Frame - Sash, cross - section

Применение рама-створка

تطبيق اللإطار مع الضلفة

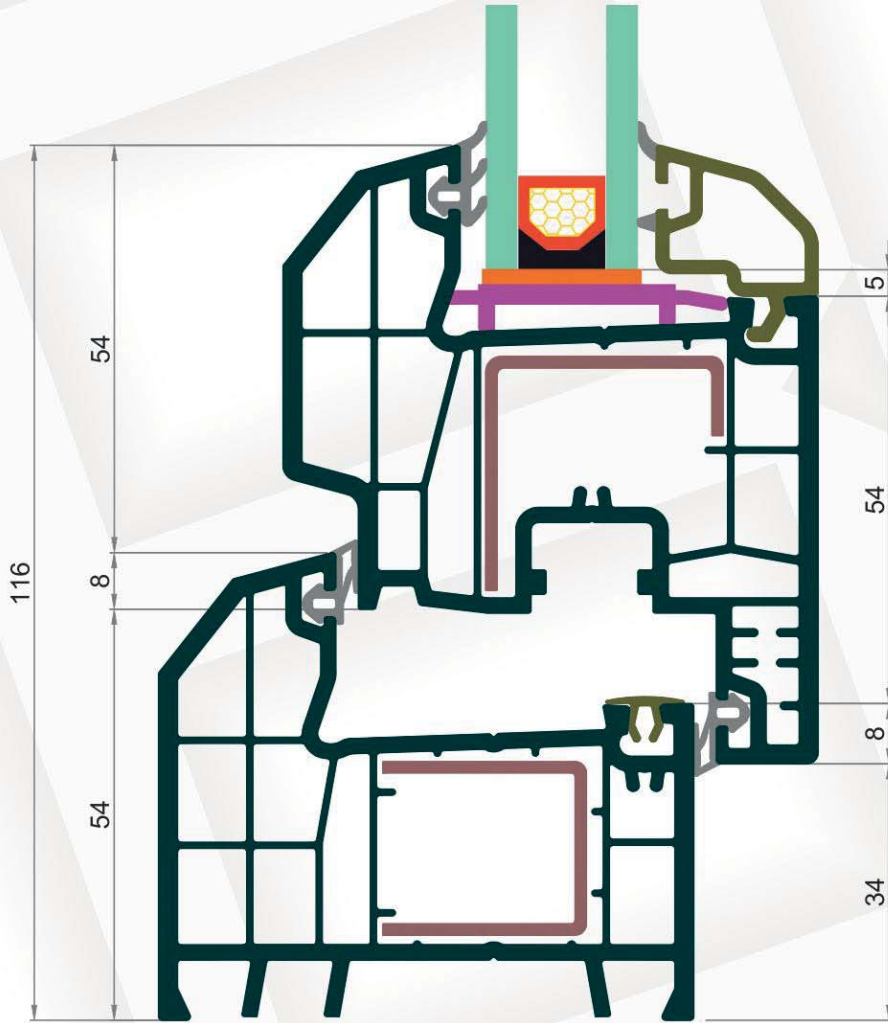
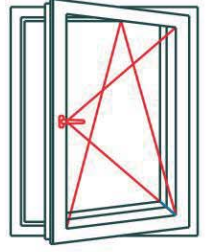
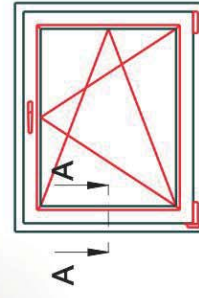



Bau 7104 - 9102 / باو ٧١٠٤ - ٩١٠٢

Süper Kasa - Kanat Uygulaması

Large Frame - Sash, cross - section

Применение широкая рама-створка

تطبيق اللإطار الواسع مع الضلفة

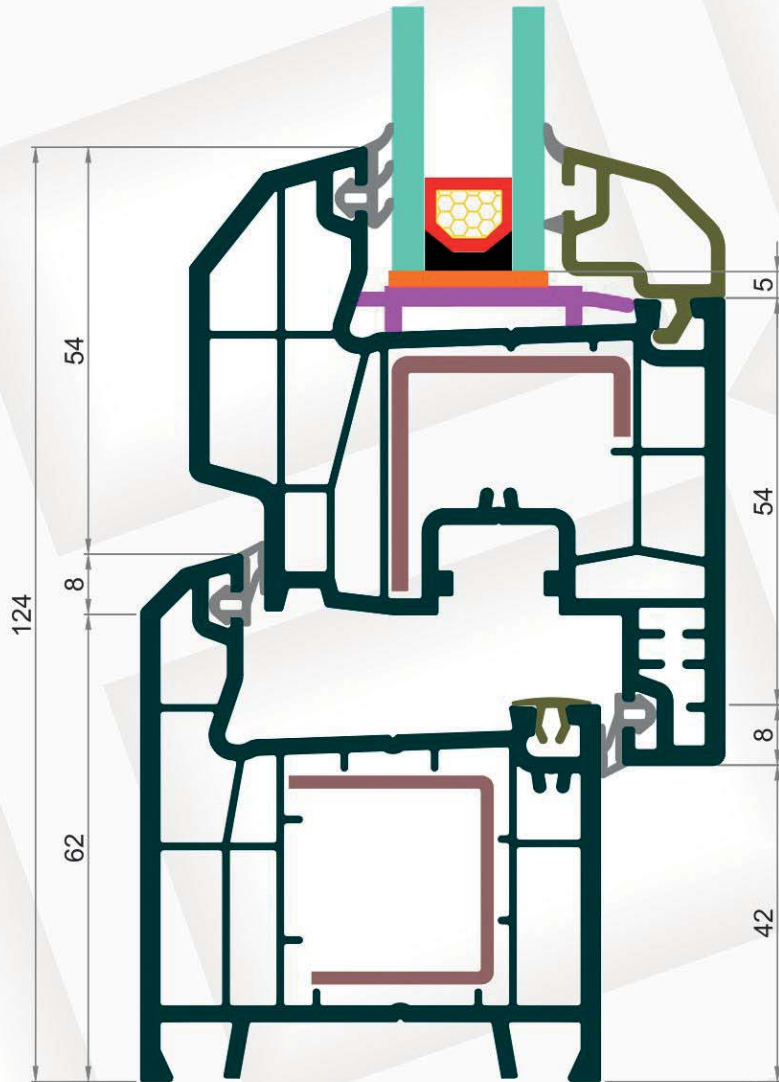
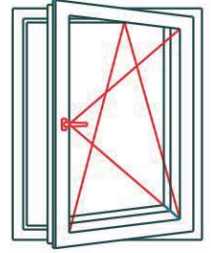
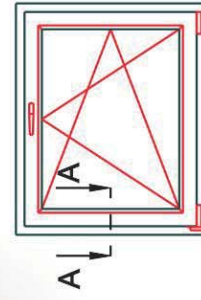



Bau 9105 - 9102 / باو ٩١٠٥ - ٩١٠٢

Süper Kasa - Kanat Uygulaması

Large Frame - Sash, cross - section

Применение широкая рама-створка

تطبيق اللإطار الواسع مع الضلفة

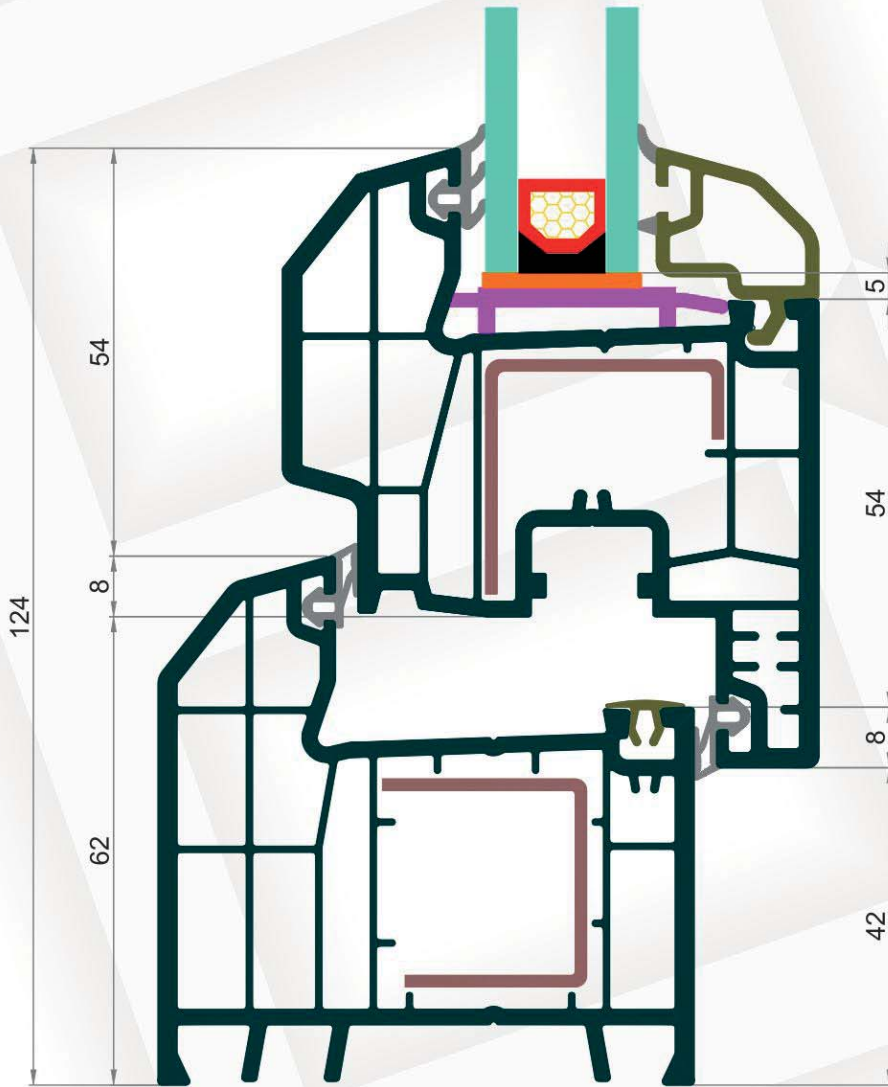
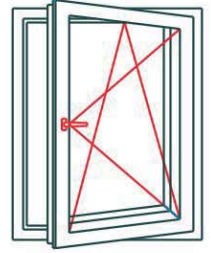
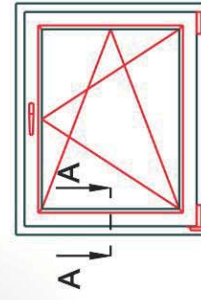

Bau 9101 - 9106 / باو ٩١٠١ - ٩١٠٦

Kasa - İçe Açılım Kapı Kanadı Uygulaması

Frame - In turn Door Sash ,cross-section

Применение Рама-Дверная Створка Открытие Вовнутрь

تطبيق اللإطار مع ضلفة الباب الفتح إلى الداخل

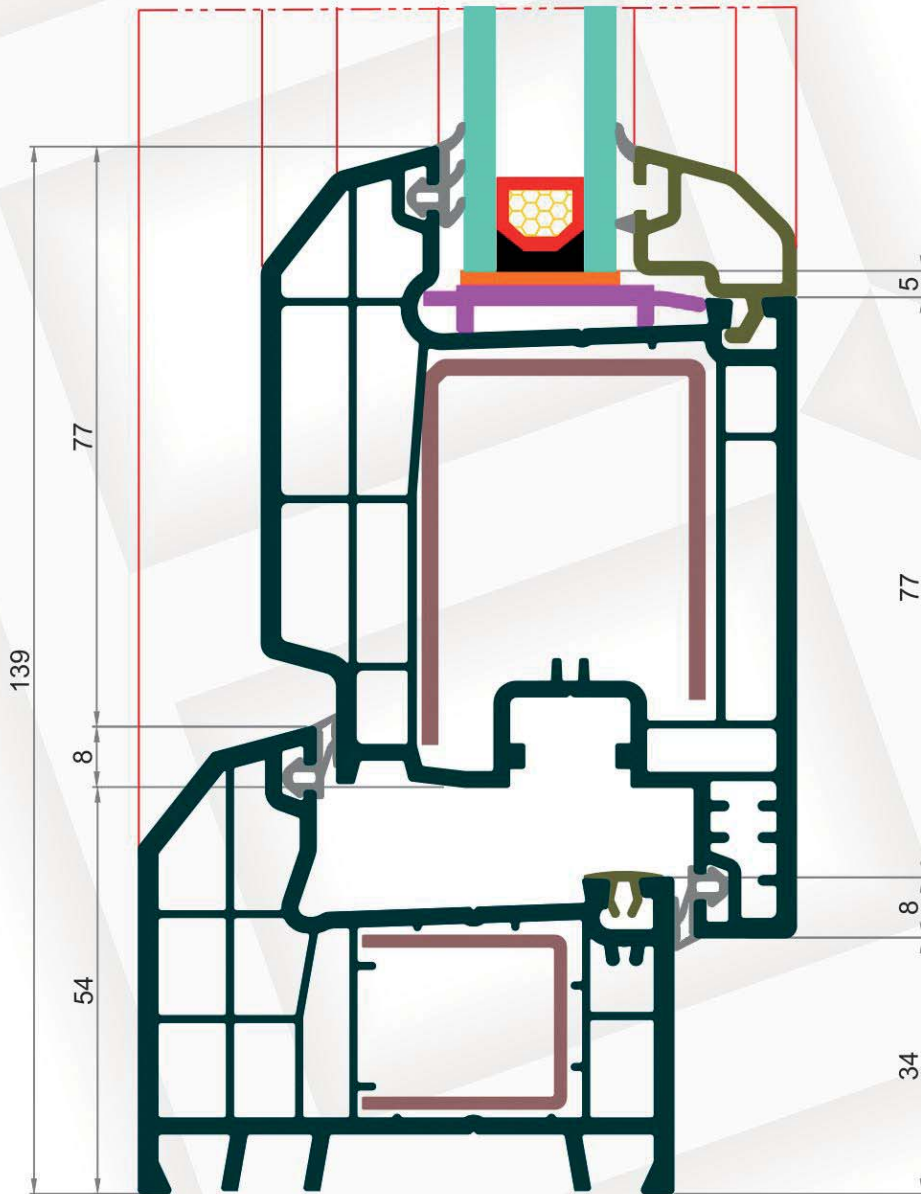
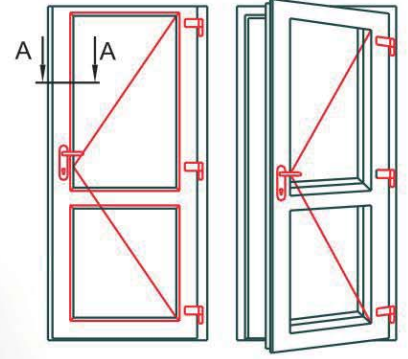



Bau 9101 - 6115 / باو ٩١٠١-٦١١٥

Kasa - İçe Açılım Kapı Kanadı Uygulaması

Frame - In turn Door Sash ,cross-section

Применение Рама-Дверная Створка Открытие Вовнутрь

تطبيق اللإطار مع ضلفة الباب الفتح إلى الداخل

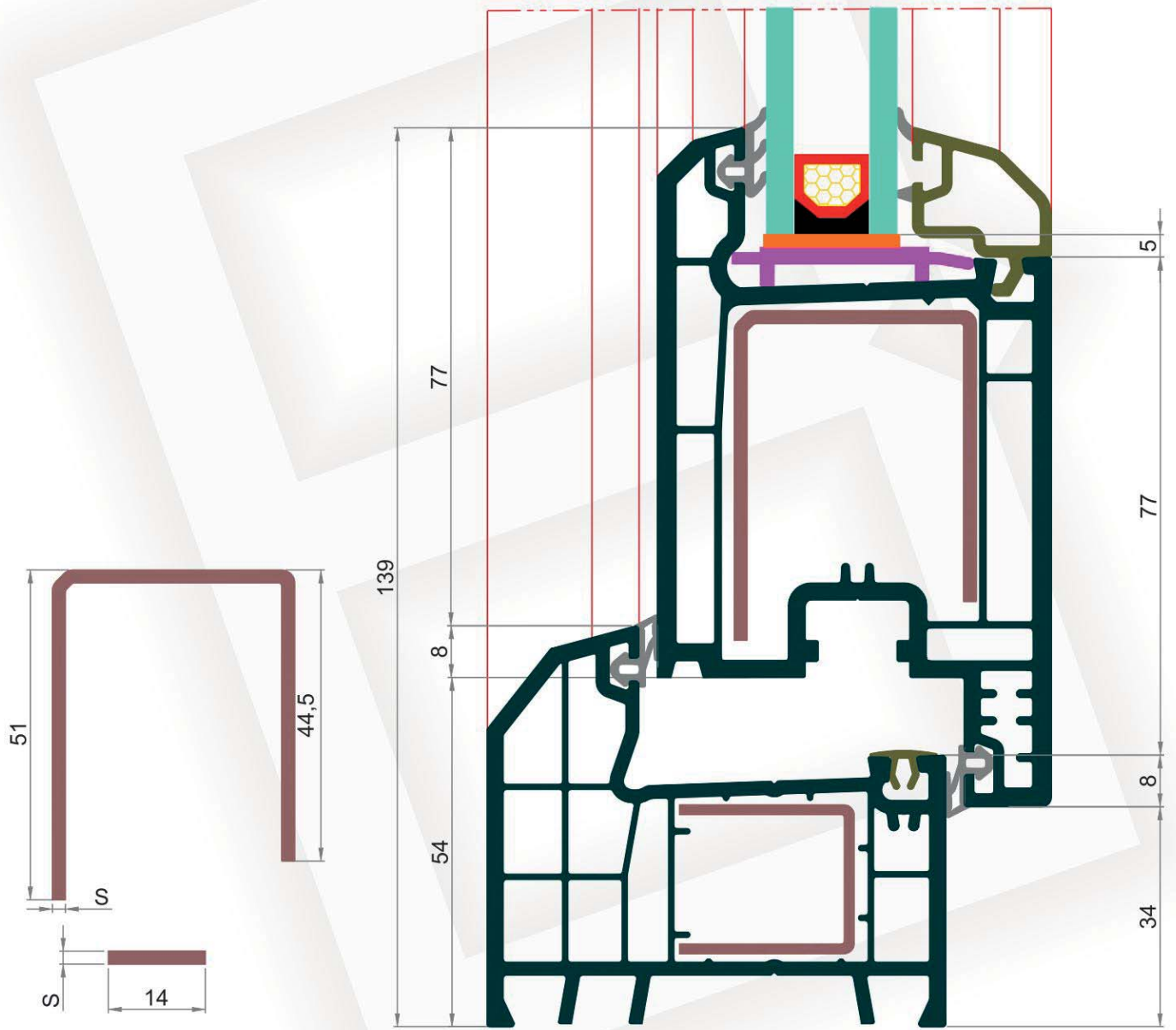
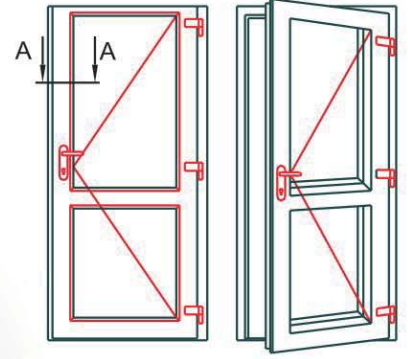



Bau 9101 - 6106 / باو ٩١٠١ - ٦١٠٦

Kasa - Dışa Açılım Kapı Kanadı Uygulaması

Frame - Out turn Door Sash ,cross-section

Применение Рама-Дверная Створка Открытие Наружу

تطبيق الإطار مع ضلفة الباب الفتح إلى الخارج

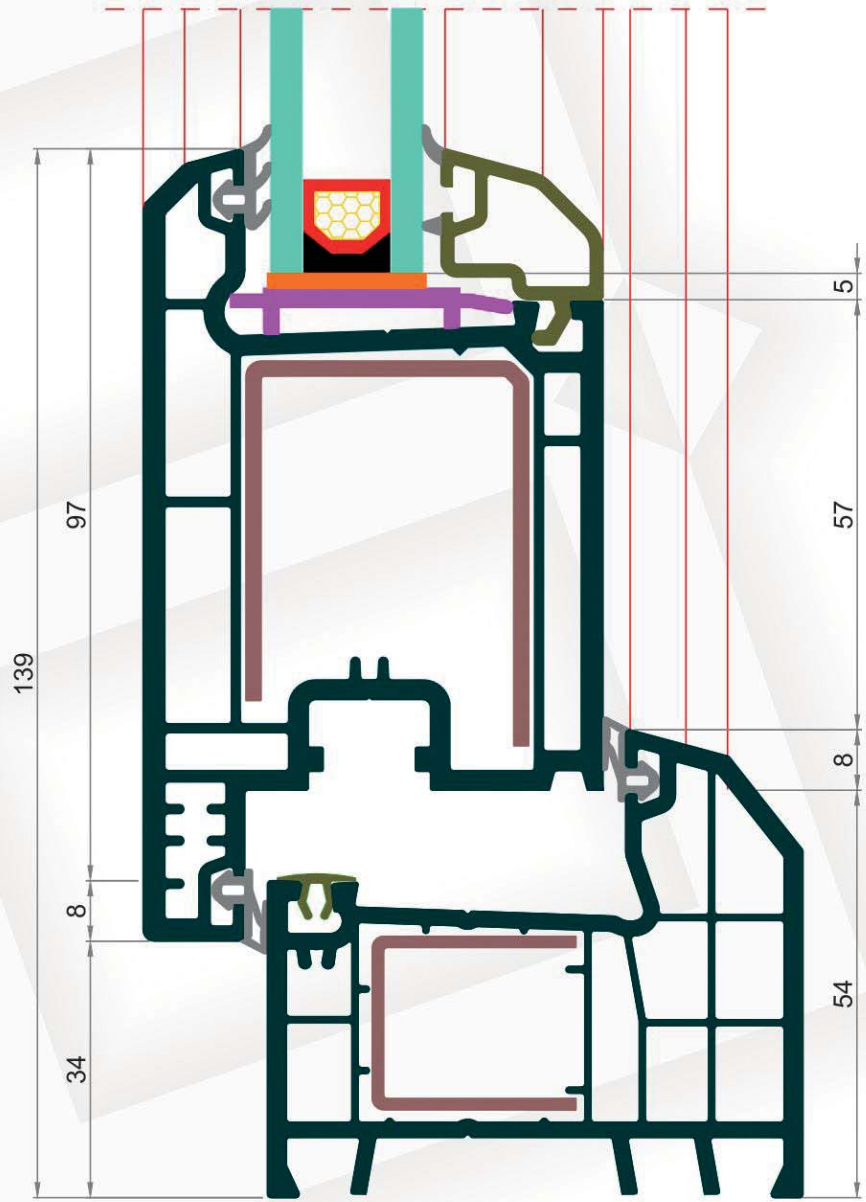
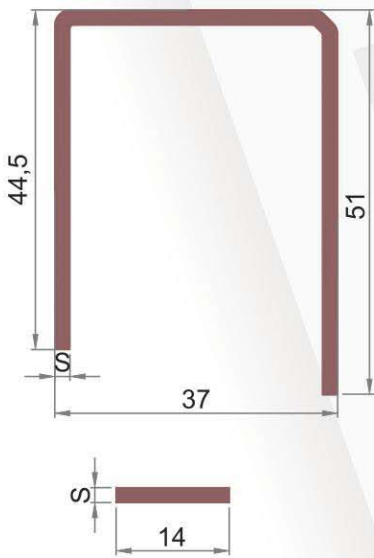
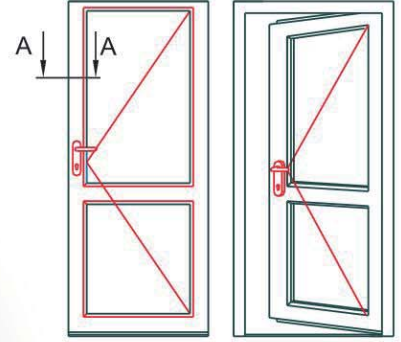



Bau 9102 - 9103 / باو ٩١٠٢-٩١٠٣

Sabit Ortakayıt Uygulaması (Çift Kanat Pencere)

Fixed Mullion, cross - Section (Double Sash Window)

Применение неподвижного импоста (двухстворчатое окно)

تطبيق بروفييل تي الثابت (شباك بضـ لفتين)

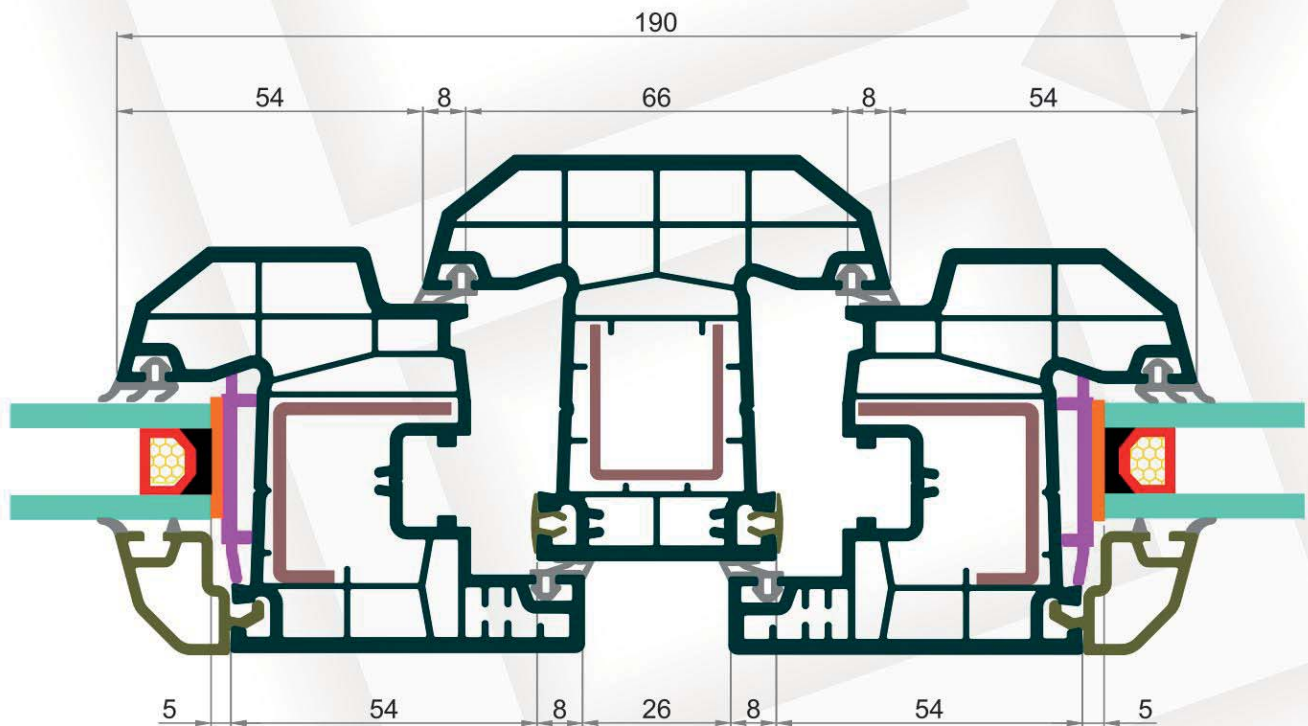
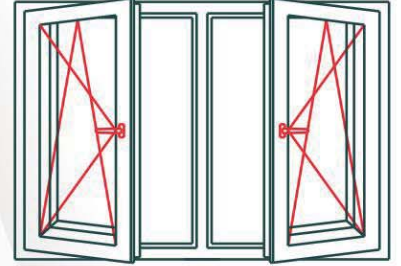
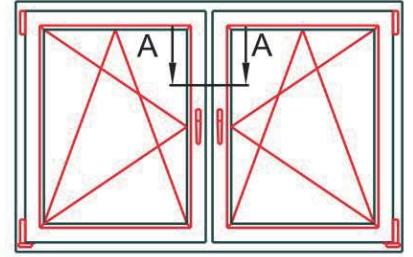



Bau 9102 - 6104 / باو ٩١٠٢ - ٦١٠٤

Hareketli Ortakayıt Uygulaması (Çift Kanat Pencere)

False Mullion, cross - Section (Double Sash Window)

Применение штапелового профиля (двухстворчатое окно)

تطبيق بروفیل تی المتحرك (شباك بض افتین)

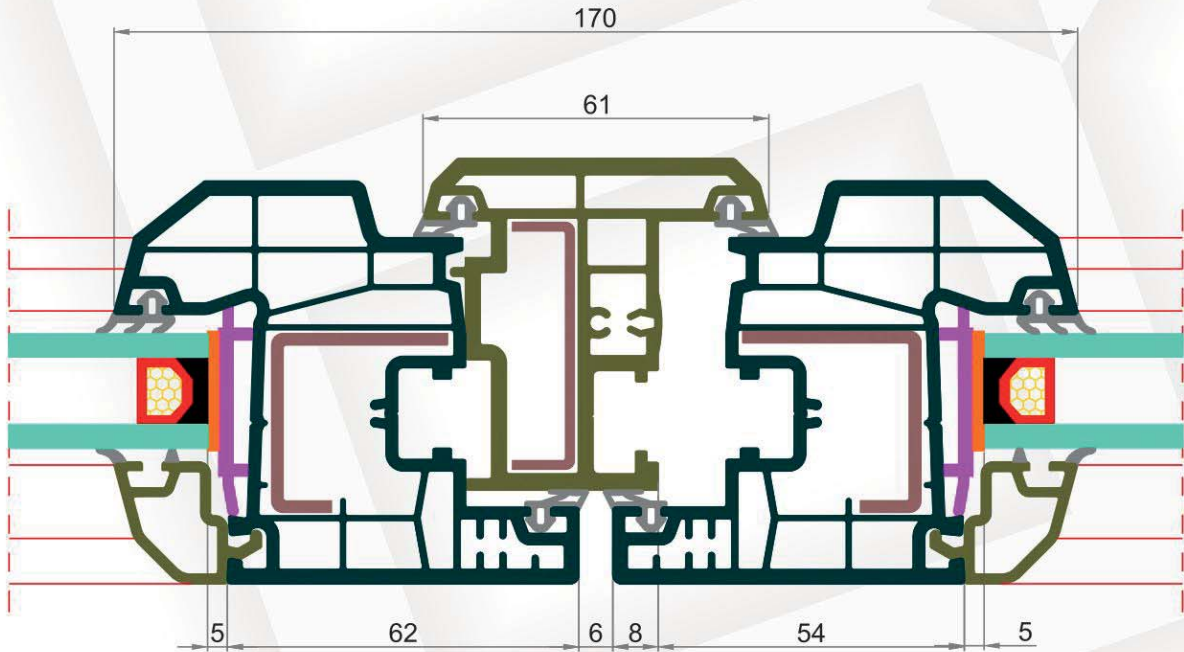
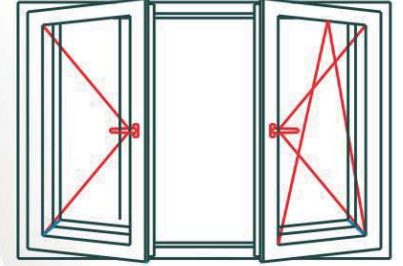
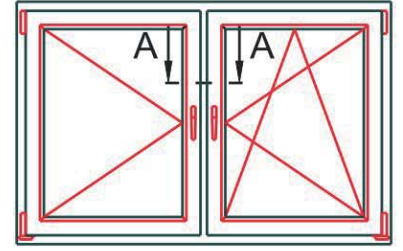



Bau 9101 - 6109 / باو ٩١٠١ - ٦١٠٩

Kutu Profil Bağlantı Detayı

Box Profile connection detail

Изображение соединения профиля коробки

تفصیل ربط بروفیل المستطیل

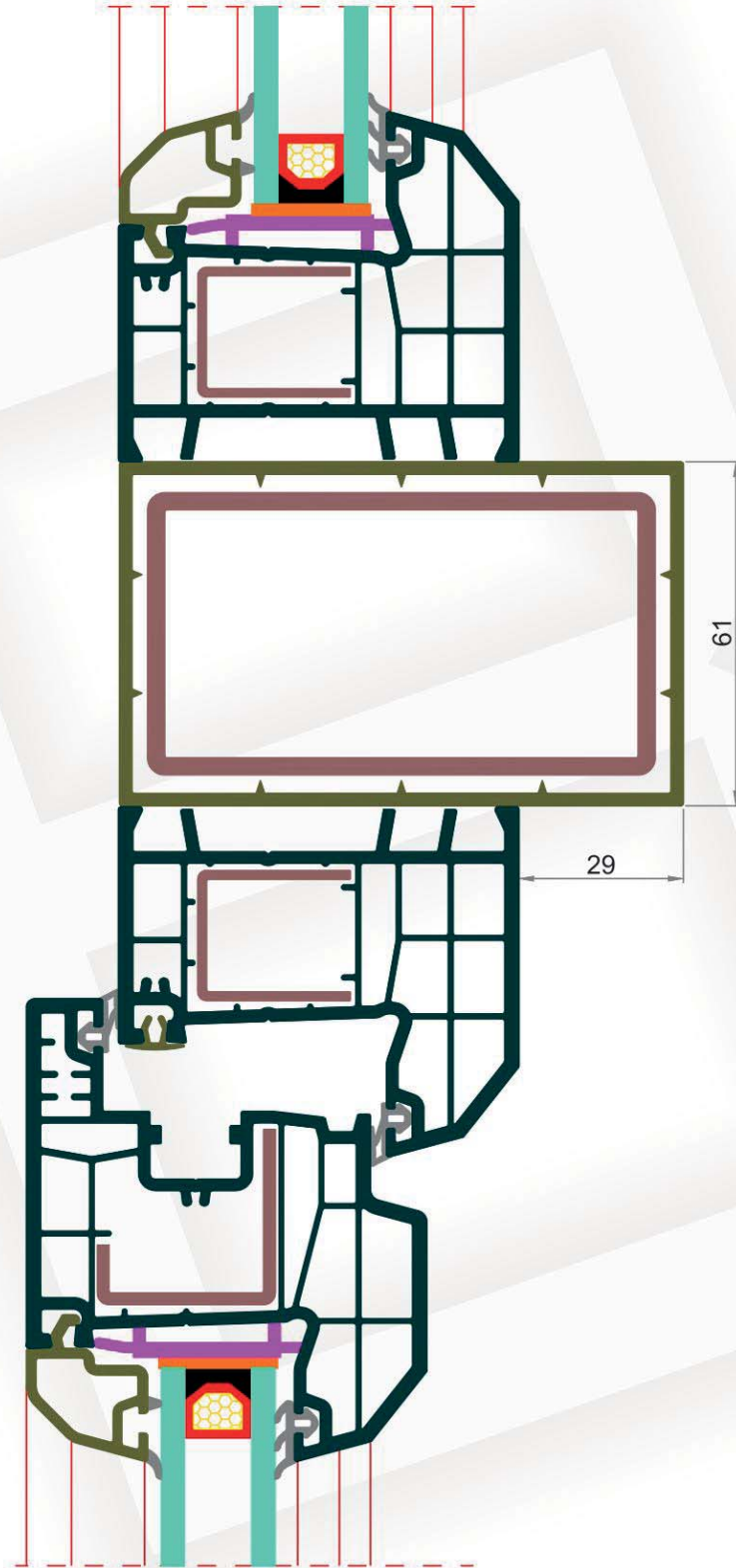



Bau 9101 - 9108 / باو ٩١٠١-٩١٠٨

Kare Kutu Profil Bağlantı Detayı

Box Profile connection detail

Изображение соединения профиля коробки

تفصيل ربط بروفیل العلبه المربعه

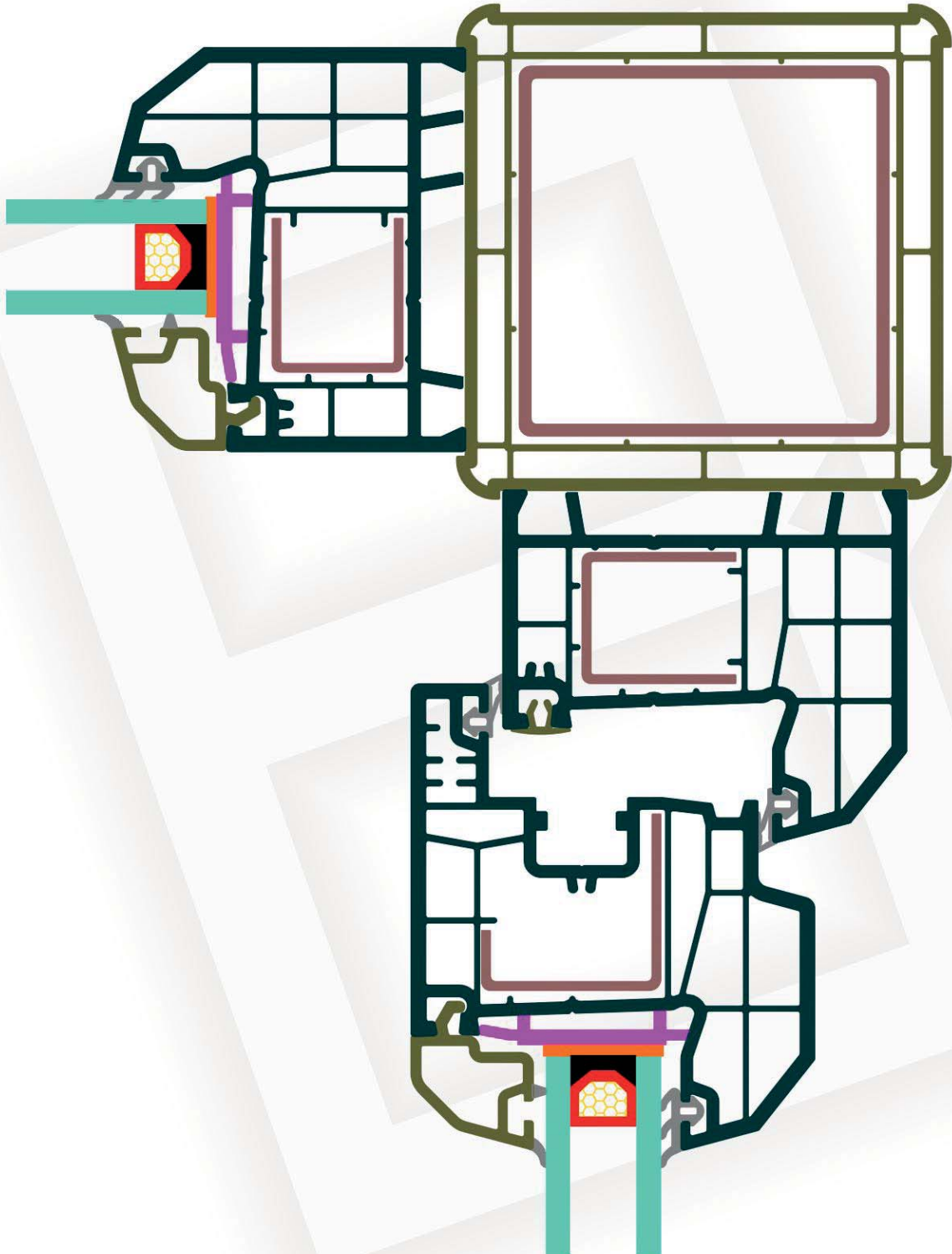



Bau 9101 - (9107 - 2011) / (٢٠١١ - ٩١٠٧) ٩١٠١ باو

Köşe Dönüş Bağlantı Detayı

Corner Adaptor connection detail

Изображение соединения адаптора

تفصيل ربط بروفيل الزاوية

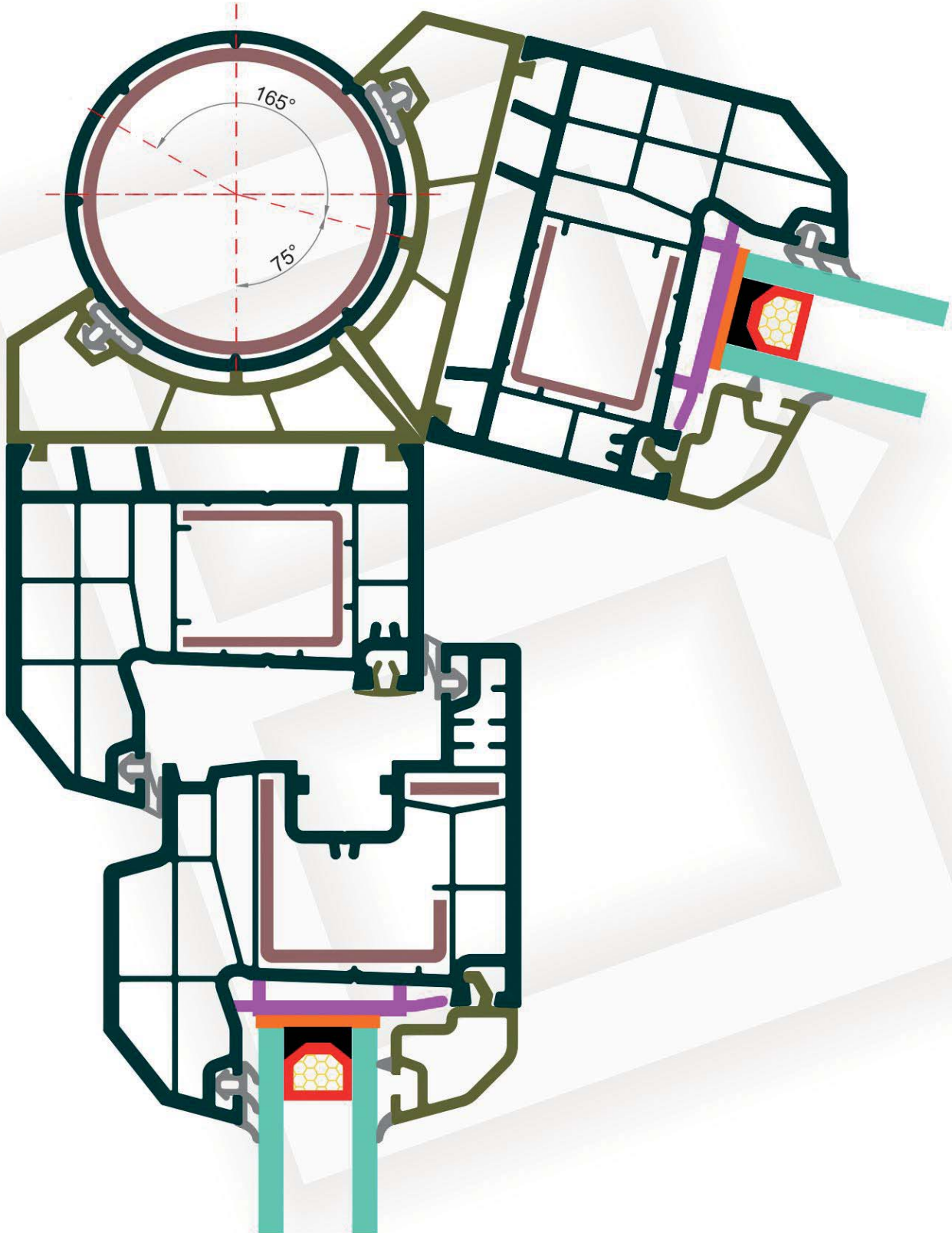

Bau 9101 - (9107 - 2011) / (٢٠١١ - ٩١٠٧) ٩١٠١ باؤ

Köşe Dönüş Bağlantı Detayı

Corner Adaptor connection detail

Изображение соединения адаптора

تفصيل ربط بروفيل الزاوية

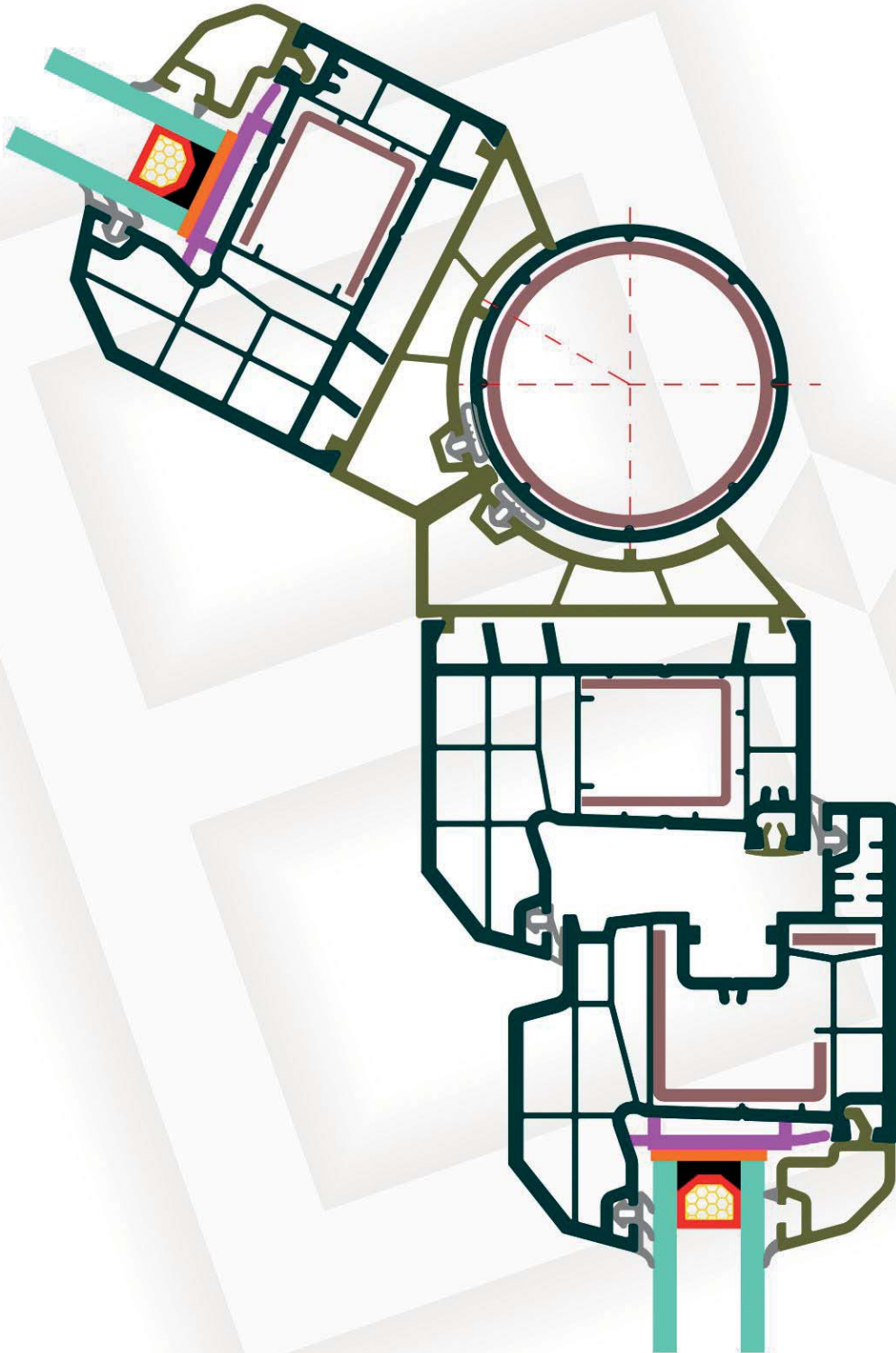



Bau 9101 (8012-8013) / باو ٩١٠١ (٨٠١٢ - ٨٠١٣)

Sürme Sineklik Uygulaması
Sliding fly screen cross-section
Применение раздвижной москитной сетки
تطبيق منخل السحاب

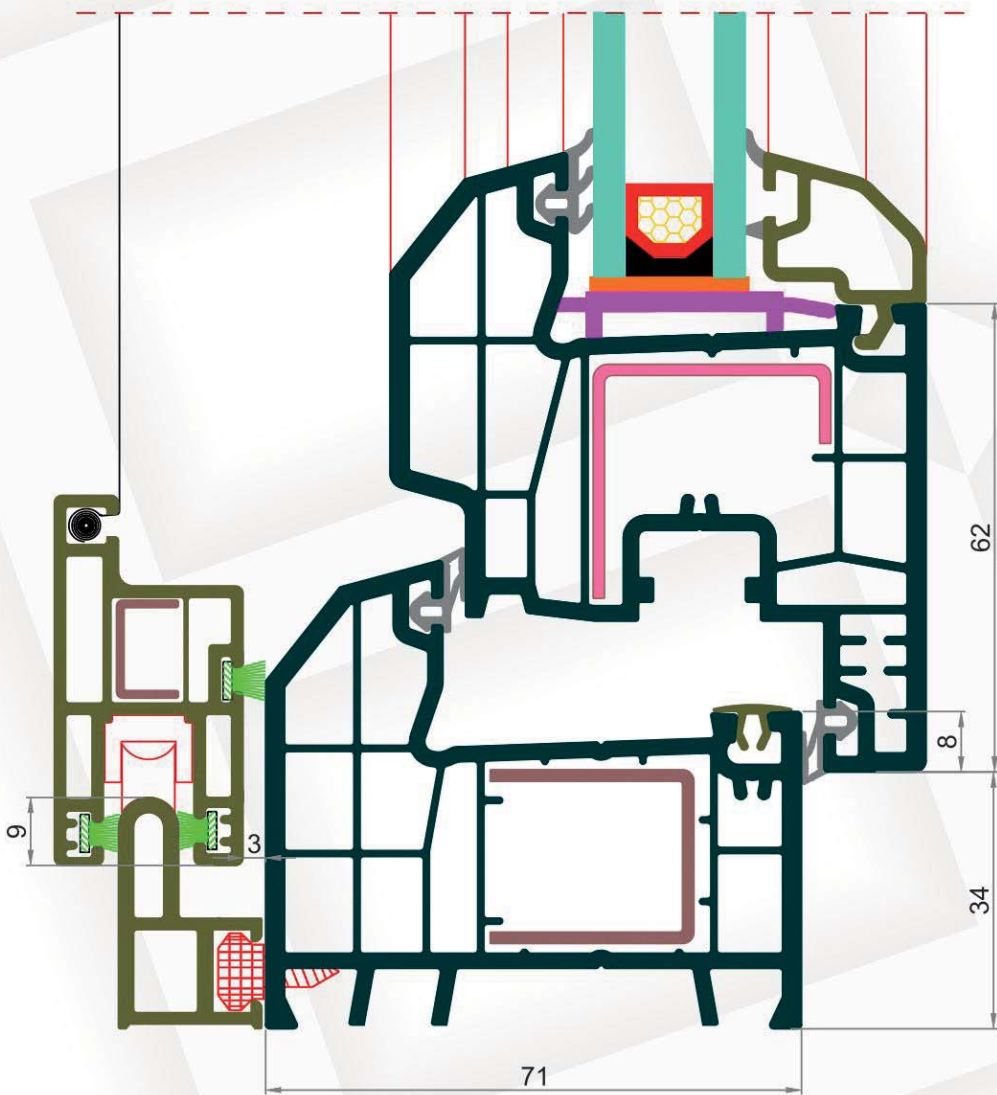
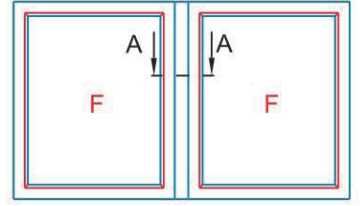



Bau 9102 - 9103 / باو ٩١٠٢ - ٩١٠٣

Körkasalı Montaj Uygulaması

Montage cross-section with Iron Frame

Применение монтажа с железной рамой

تطبيق التركيب بإطار حديد

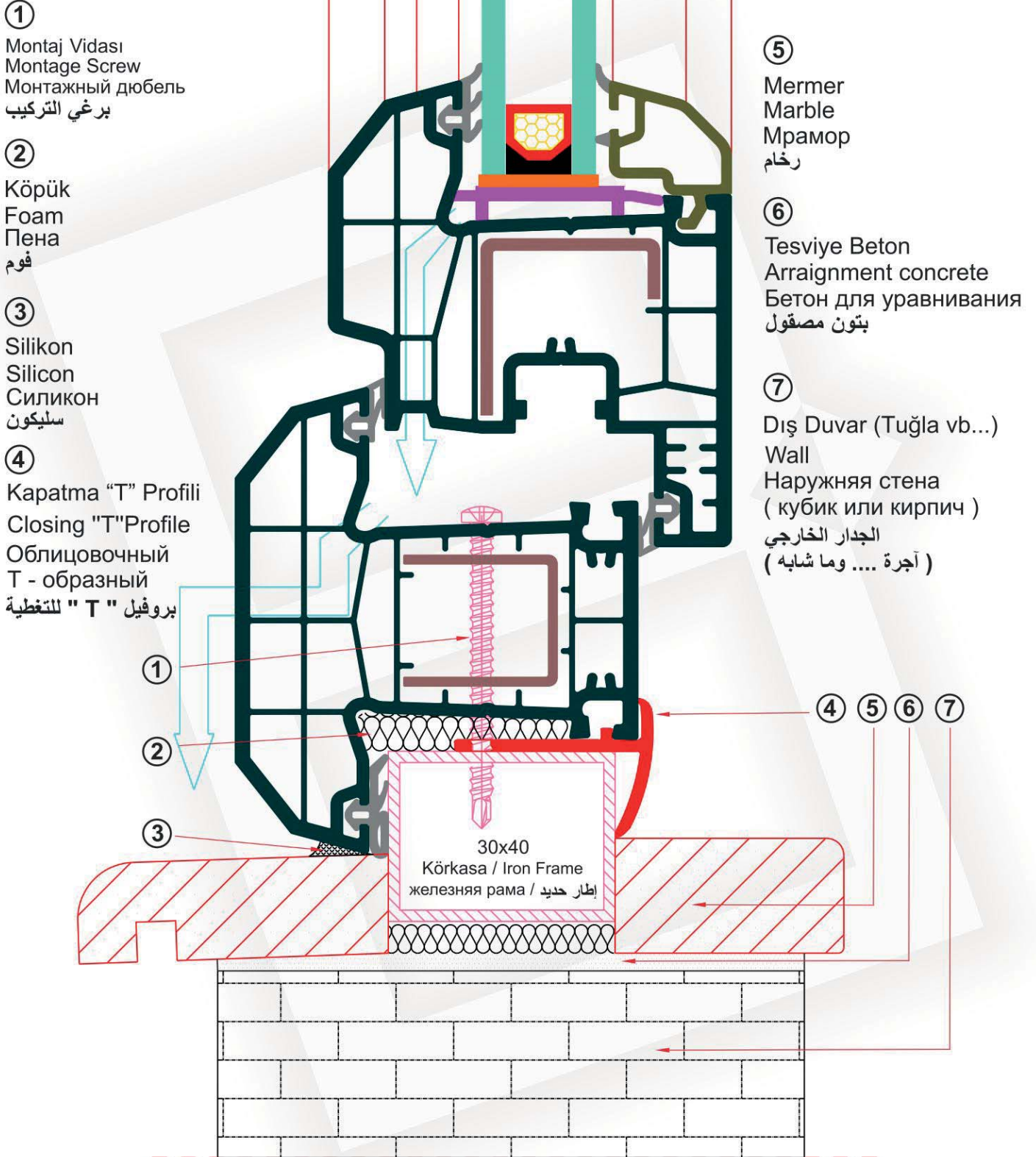
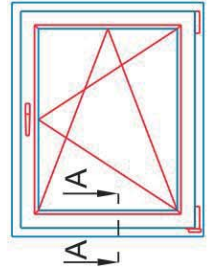



Bau 9102 - 9103 / ٩١٠٣ - ٩١٠٢ باؤ

Körkasalı Montaj Uygulaması

Montage cross-section with Iron Frame

Применение монтажа с железной рамой

تطبيق التركيب بإطار حديد

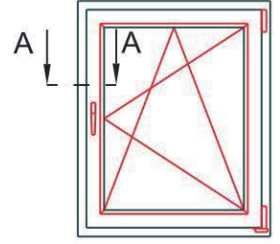

①
Montaj Vidası
Montage Screw
Монтажный дюбель
برغي التركيب

②
Körük
Foam
Пена
فوم

③
Silikon
Silicon
Силикон
سليكون

④
Kapatma "T" Profili
Closing "T" Profile
Облицовочный
Т - образный
بروفيل "Т" للتغطية

⑤
İnce sıva
Thin plaster
Тонкая штукатурка
تزييق ناعم

⑥
Kalın sıva
Abrupt plaster
Толстая штукатурка
تزييق خشن

⑦
Dış Duvar (Tuğla vb...)
Wall
Наружная стена
(кубик или кирпич)
الجدار الخارجي
(آجرة وما شابهه)

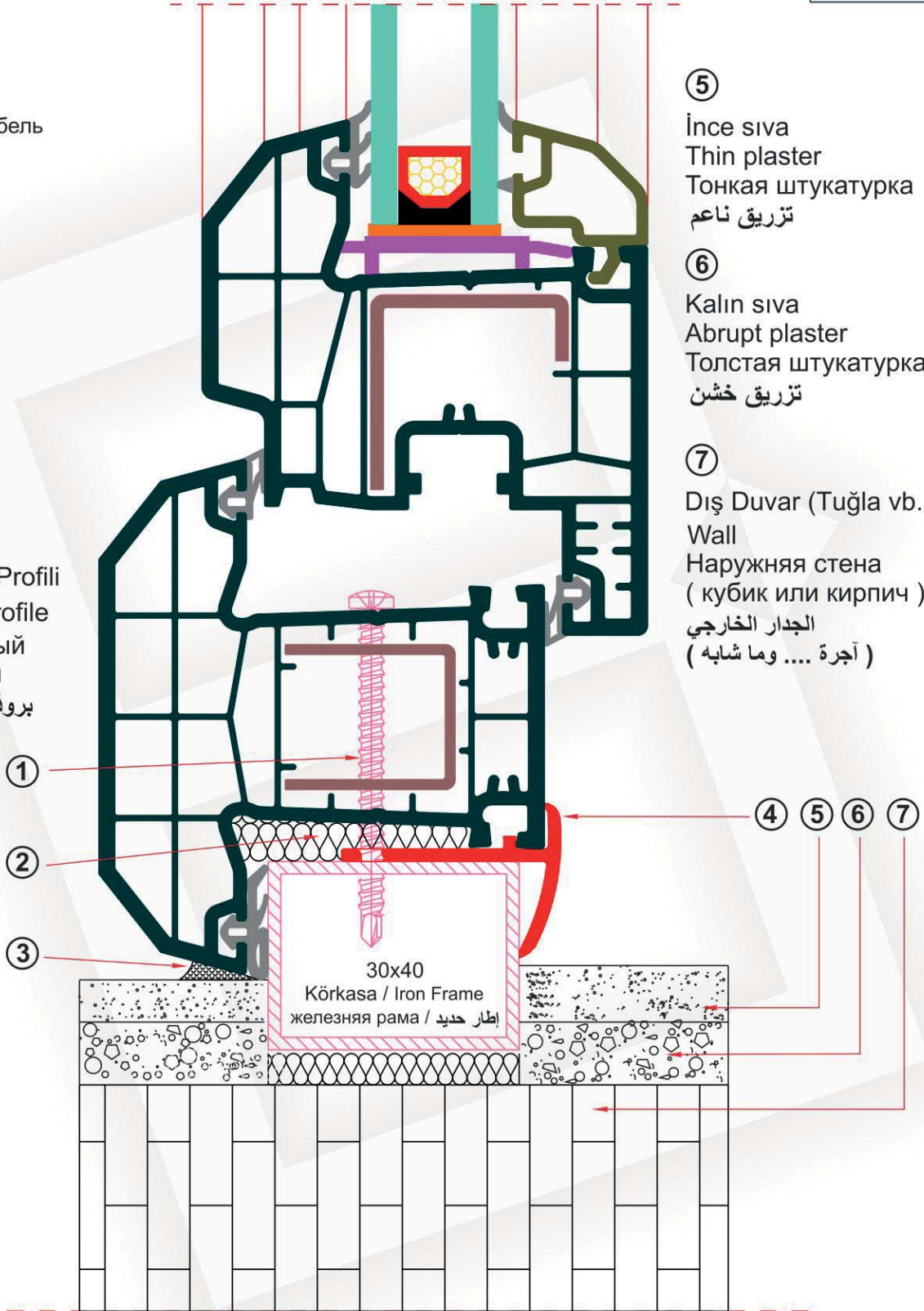



Bau 9109- 9102 / ٩١٠٢ - ٩١٠٩ باؤ

71 mm Pervazlı Kasa - Kanat Uygulaması
 71 mm Frame with Cornice sash cross-section
 Применение 71 мм рамки створки с откосом
 بروفیل الإطار بکشف ٧١ مم مع الضلعة

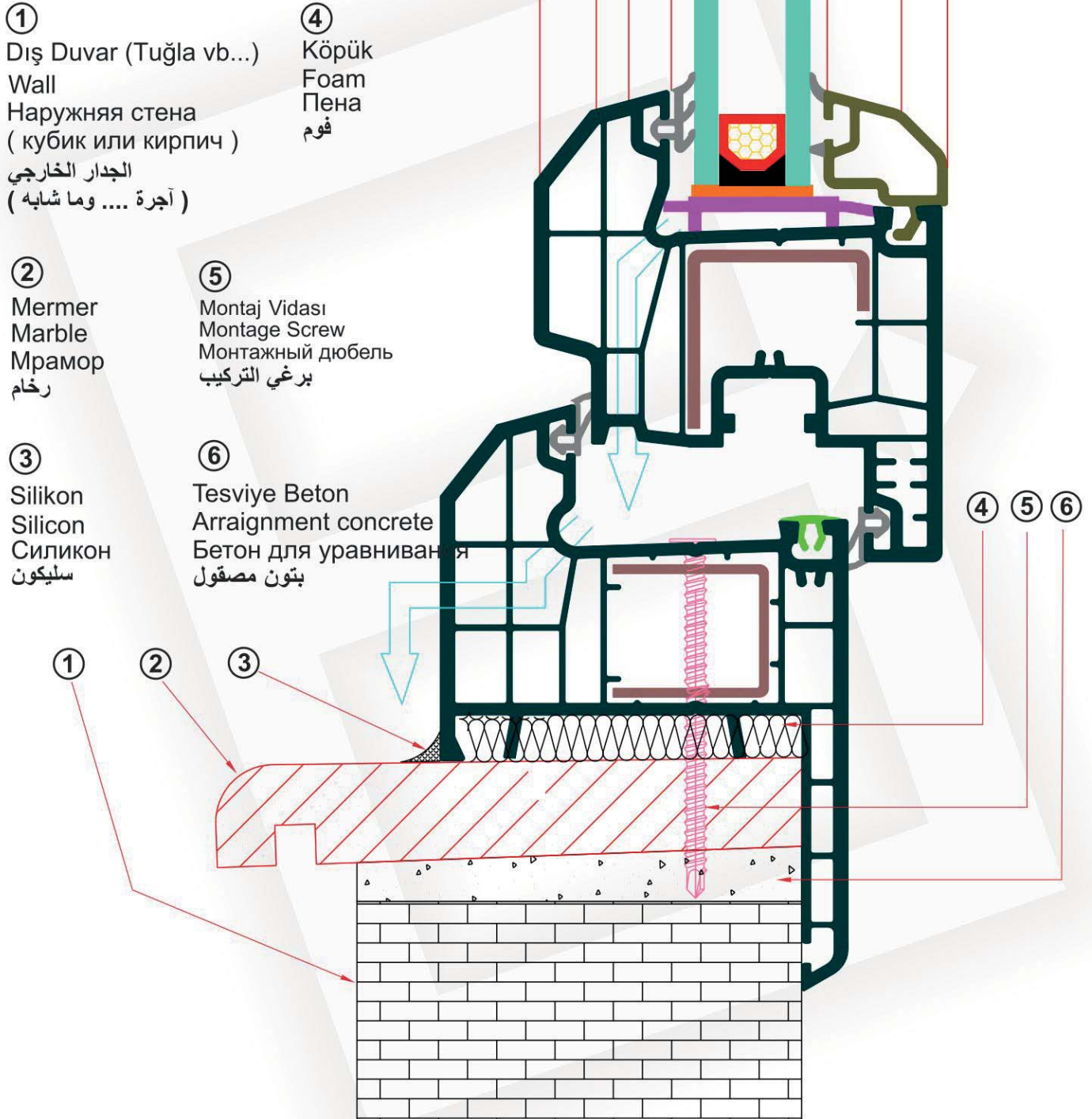
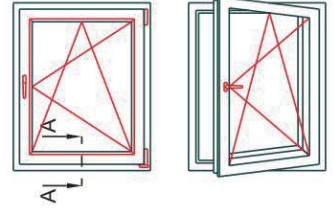

①
 Dış Duvar (Tuğla vb...)
 Wall
 Наружняя стена
 (кубик или кирпич)
 الجدار الخارجي
 (آجرة وما شابهه)

④
 Köpük
 Foam
 Пена
 فوم

②
 Mermer
 Marble
 Мрамор
 رخام

⑤
 Montaj Vidası
 Montage Screw
 Монтажный дюбель
 برغي التركيب

③
 Silikon
 Silicon
 Силикон
 سليكون

⑥
 Tesviye Beton
 Arraignment concrete
 Бетон для уравнивания
 بتون مصقول

④ ⑤ ⑥

①

②

③

A -A Kesiti
 Ölçek: 1/1



Bau 2028 Universal Pervaz Profili Uygulaması
 Bau 2028 Universal Cornice profile cross-section
 Применение универсального профиля откоса
 تطبيق بروفيل الكشوف اوني وارسال

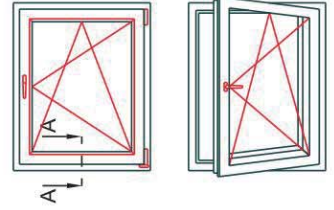

- | | | | |
|---|---|---|---|
| ① | Dış Duvar (Tuğla vb...)
Wall
Наружняя стена
(кубик или кирпич)
الجدار الخارجي
(آجرة وما شابه) | ④ | Köpük
Foam
Пена
فوم |
| ② | Mermer
Marble
Мрамор
رخام | ⑤ | Universal Pervaz Profili
Universal Cornice profile
Универсальный профиль откос
بروفيل الكشوف اوني وارسال |
| ③ | Silikon
Silicon
Силикон
سليكون | ⑥ | Tesviye Beton
Arraignment concrete
Бетон для уравнивания
بتون مصقول |

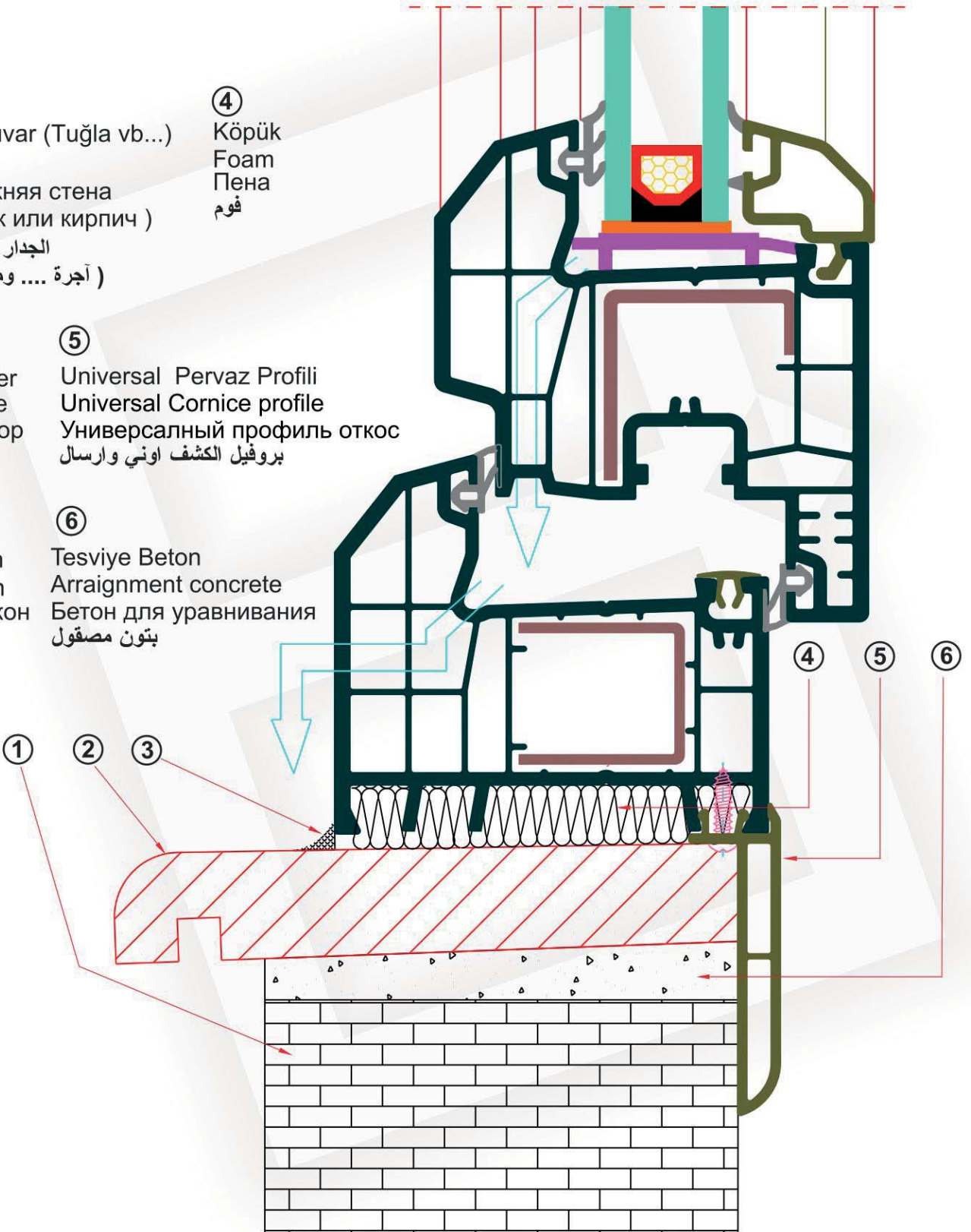

01.2014

Bau 2024 / ٢٠٢٤ باو

Bau 2024 Kasa taban uygulaması.

İç tarafta mermer dış tarafta alimünyum denizlik var.

Bau 2024 Frame Down, connection detail

Inside Marble outside Aluminium Windowsill

Применение подставочный профиль

Внутри имеется мрамор, снаружи алюминиевый скос

باو ٢٠٢٤ تطبيق بروفييل الإطار للجدار

يوجد في الداخل رخام وفي الخارج مسيل للمطر من ألمنيوم (كادر)

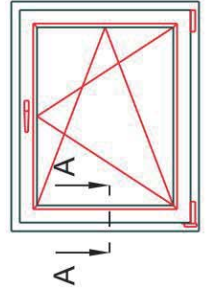

①

Siva
Plaster
Штукатурка
جص

②

Alüminyum Denizlik
Aluminium Windowsill
Алюминиевый отлив
مسيل للمطر من ألمنيوم

③

Su Tahliye Kanalı
Water Emptying Canal
Водосток
قناة لتفريغ الماء

④

Körük
Foam
Пена
فوم

⑤

Silikon
Silicon
Силикон
سليكون

⑥

Mermer
Marble
Мрамор
رخام

⑦

Dış Duvar (Tuğla vb...)
Wall
Наружняя стена
(кубик или кирпич)
الجدار الخارجي
(آجر وما شابهه)

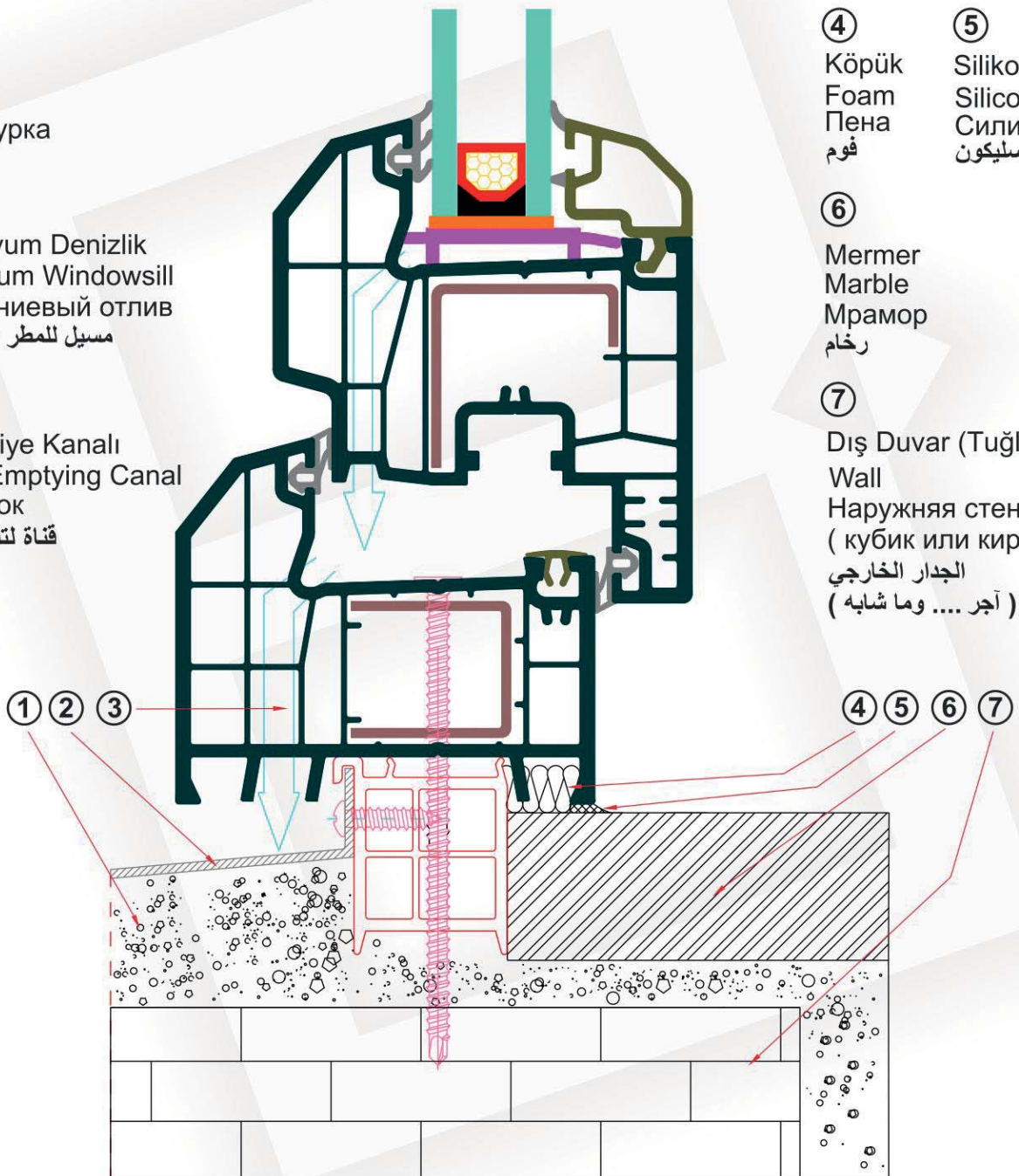

Kenet Laması ile Montaj
Montage With Clamp
Монтаж с анкером
التركيب بملزم صاج

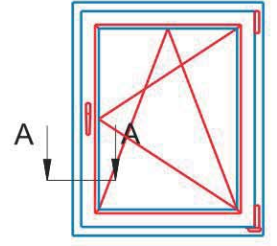

①

Sıva
Plaster
Штукатурка
جص

②

Dış Duvar
Wall
Наружняя стена
الجدار الخارجي

③

Silikon
Silicon
Силикон
سليكون

④

Körük
Foam
Пена
فوم

⑤

Kenet Laması
Clamp
Монтажный анкер
ملزم صاج

⑥

Montaj Dübeli
Fitting Peg
Монтажный дюбель
برغي التركيب

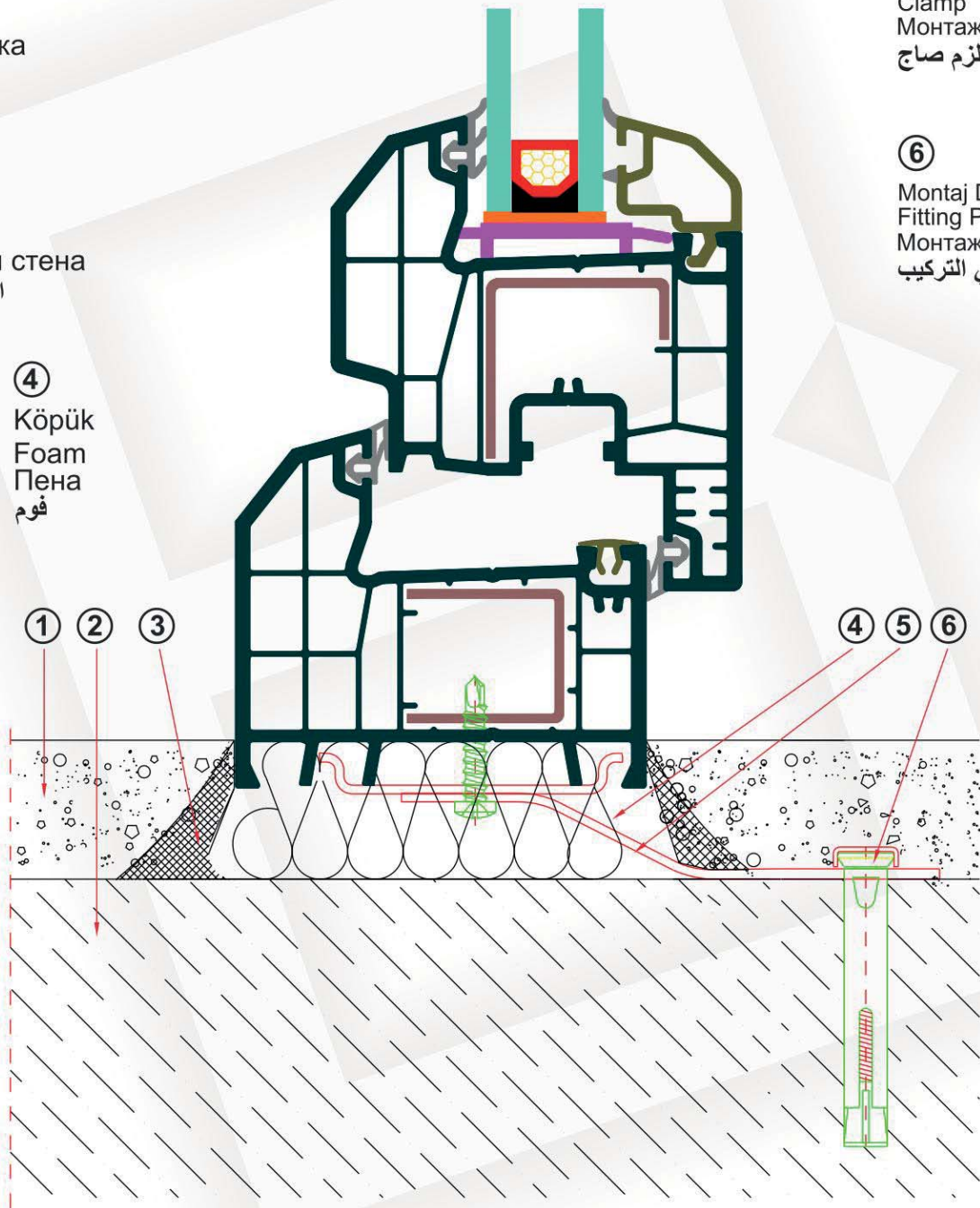

Bau 2027 Pervaz Adaptör Profili Uygulaması
 Bau 2027 Cornice Adaptor Profile, cross-section
 Bau 2027 Применение профиля адаптор откоса
 باو ۲۰۲۷ تطبيق بروفيل أدبتر الكشف

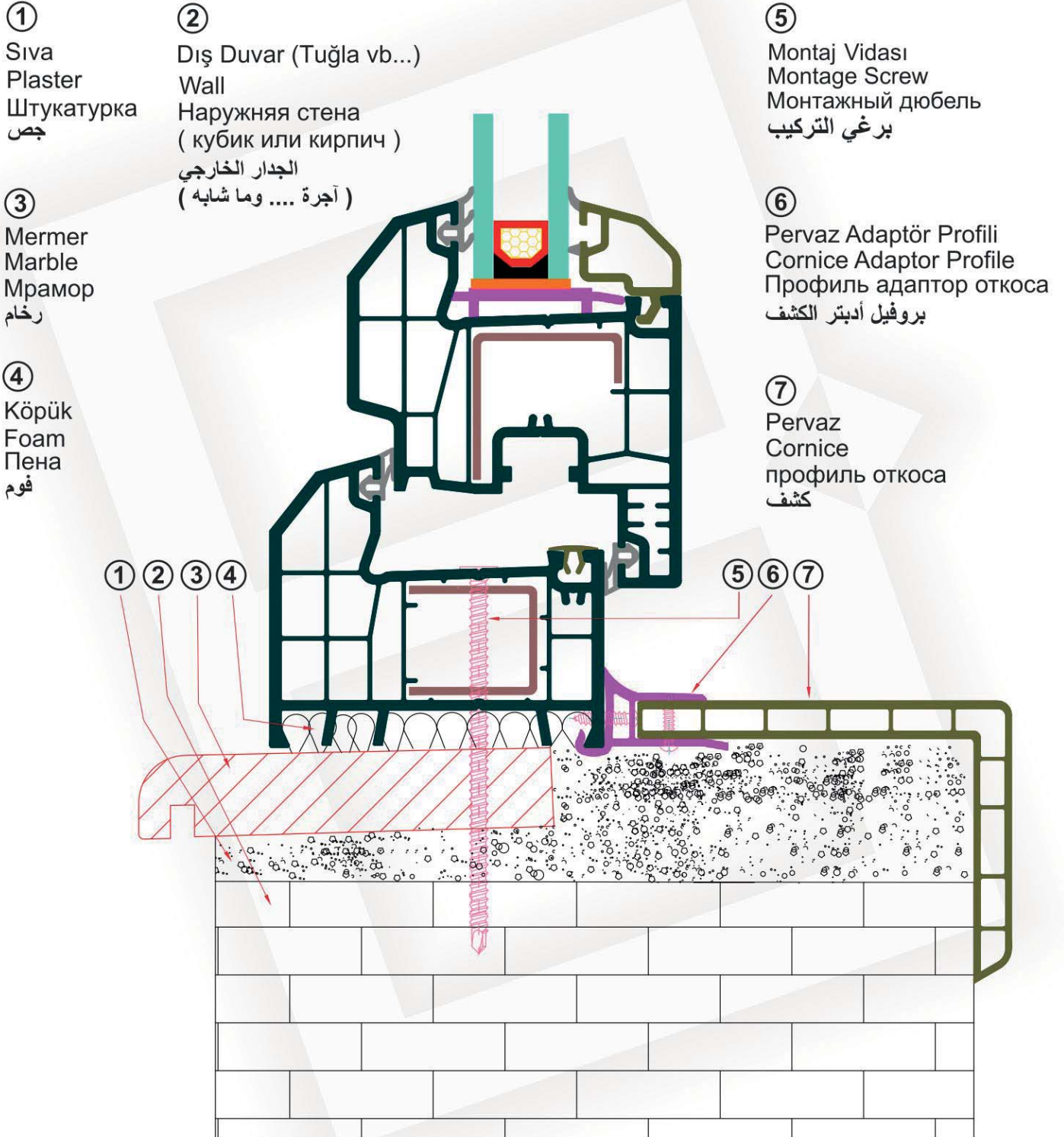
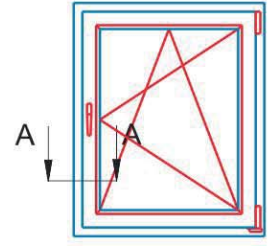

①
 Sıva
 Plaster
 Штукатурка
 جص

②
 Dış Duvar (Tuğla vb...)
 Wall
 Наружняя стена
 (кубик или кирпич)
 الجدار الخارجي
 (آجره وما شابه)

③
 Mermer
 Marble
 Мрамор
 رخام

④
 Köruk
 Foam
 Пена
 فوم

⑤
 Montaj Vidası
 Montage Screw
 Монтажный дюбель
 برغي التركيب

⑥
 Pervaz Adaptör Profili
 Cornice Adaptor Profile
 Профиль адаптор откоса
 بروفيل أدبتر الكشف

⑦
 Pervaz
 Cornice
 профиль откоса
 كشف

Bau 9156 Denizlikli Kasa Profili Uygulaması
 Bau 9156 French Type frame, cross section
 Bau 9156 Применение Подоконно Рамного Профиля
 باو ٩١٥٦ تطبيق بروفيل الإطار بمسيل للمطر

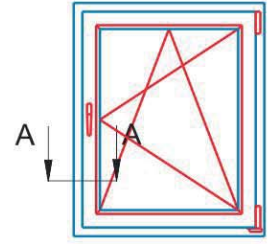

- | | |
|--|--|
| <p>①
İnce sıva
Thin plaster
Тонкая штукатурка
تزييق ناعم</p> | <p>④
Körük
Foam
Пена
فوم</p> |
|--|--|

- ②
Mermer
Marble
Мрамор
رخام

- ③
Dış Duvar (Tuğla vb...)
Wall
Наружняя стена
(кубик или кирпич)
الجدار الخارجي
(آجرة وما شابهه)

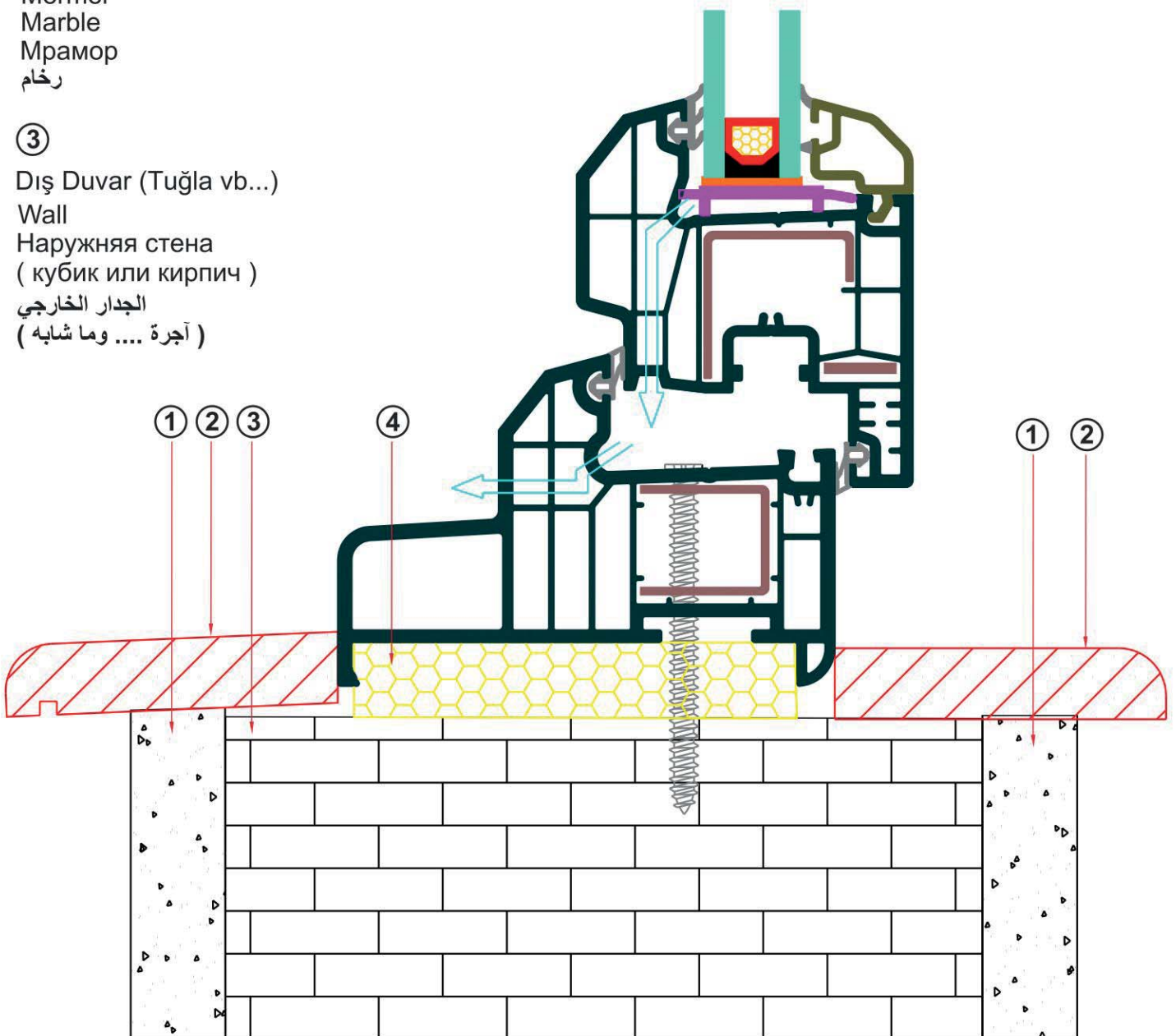

Bau 9156 Denizlikli Kasa Profili Uygulaması (Fransız Sistemi)
 Bau 9156 French Type frame, cross section (French type)
 Bau 9156 Применение профиля адаптор откоса (Французкая система)
 باو ٩١٥٦ تطبيق بروفيل الإطار بمسيل للمطر (نظام فرنسي)

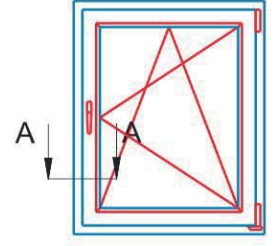

①

İnce sıva
Thin plaster
Тонкая штукатурка
تزييق ناعم

②

Mermer
Marble
Мрамор
رخام

③

Dış Duvar (Tuğla vb...)
Wall
Наружная стена
(кубик или кирпич)
الجدار الخارجي
(آجرة وما شابهه)

④

Körük
Foam
Пена
فوم

⑤

Kenet Laması
Clamp
Монтажный анкер
ملزم صاج

⑥

Isı Yalıtım Malzemesi
Insulating Material
Теплоизоляционный материал
مادة عزل الحرارة

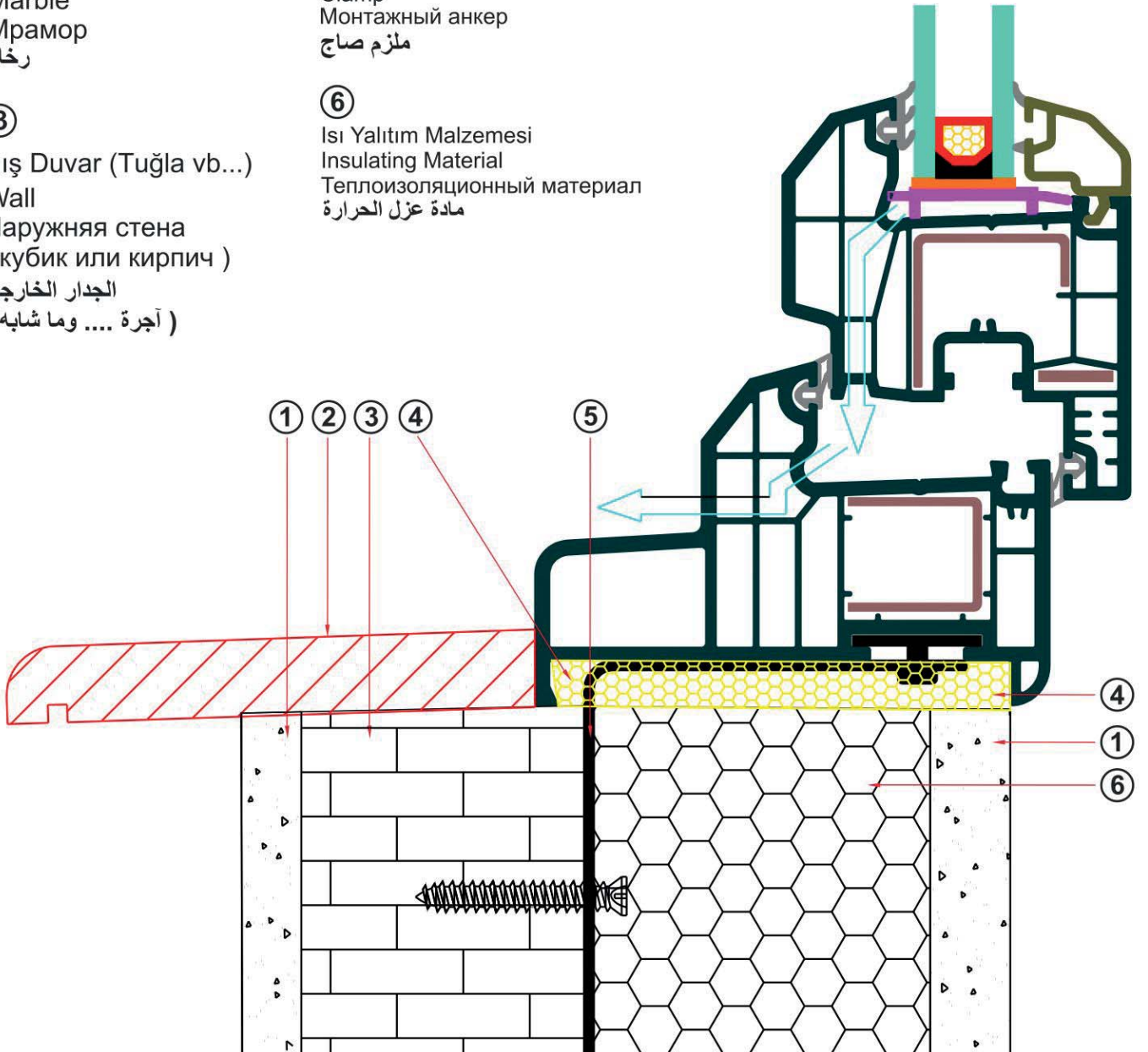

Bau 9101 - 9101 / ٩١٠١-٩١٠١ باو

Bau 2026 Üniversal Bađ Profili Uygulaması
Bau 2026 Universal connecting Profile, cross-section
Применение соединительного профиля
تطبيق بروفيل الربط أوني وارسال

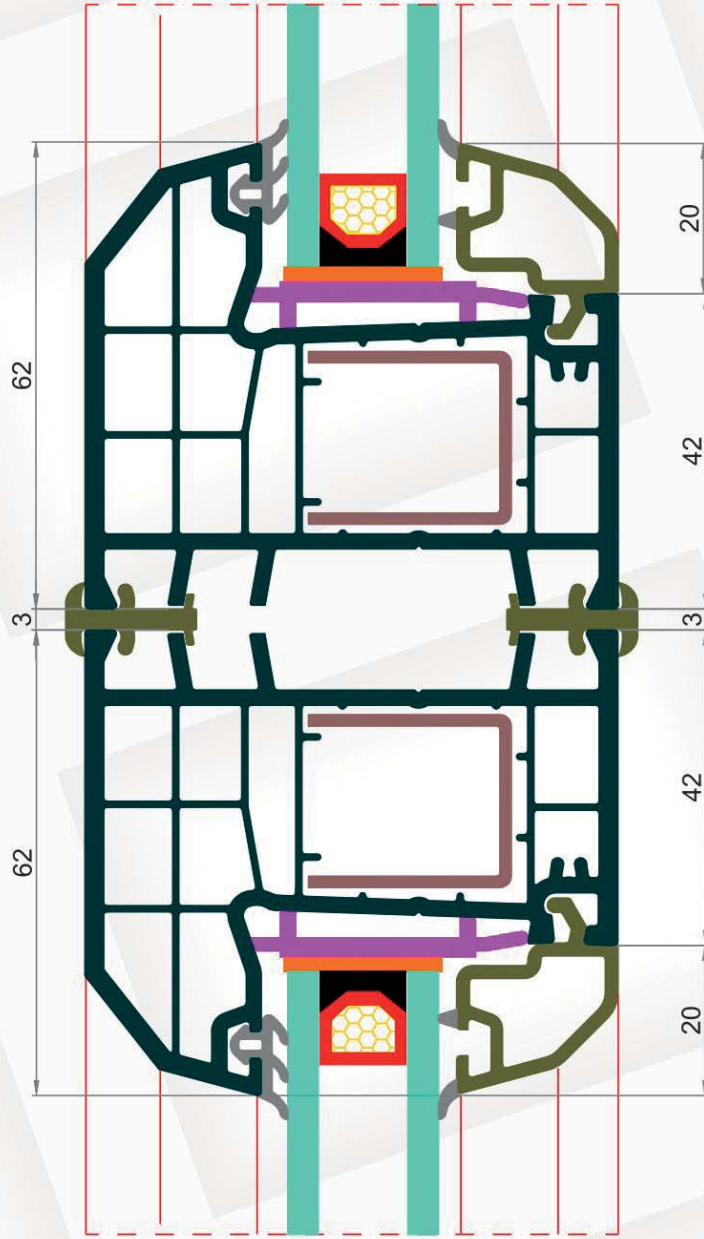
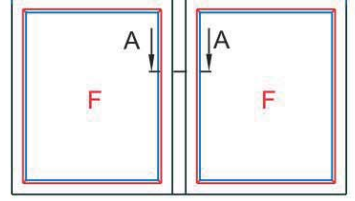

Bau 9101 - 9101 / ٩١٠١-٩١٠١ باو

Bau 9110 71 mm Bağ Profili Uygulaması

Bau 9110 71 mm Connecting Profile,cross-section

Bau 9110 71 mm Применение соединительный профиль

باو ٩١١٠ تطبیق پروفیل الربط

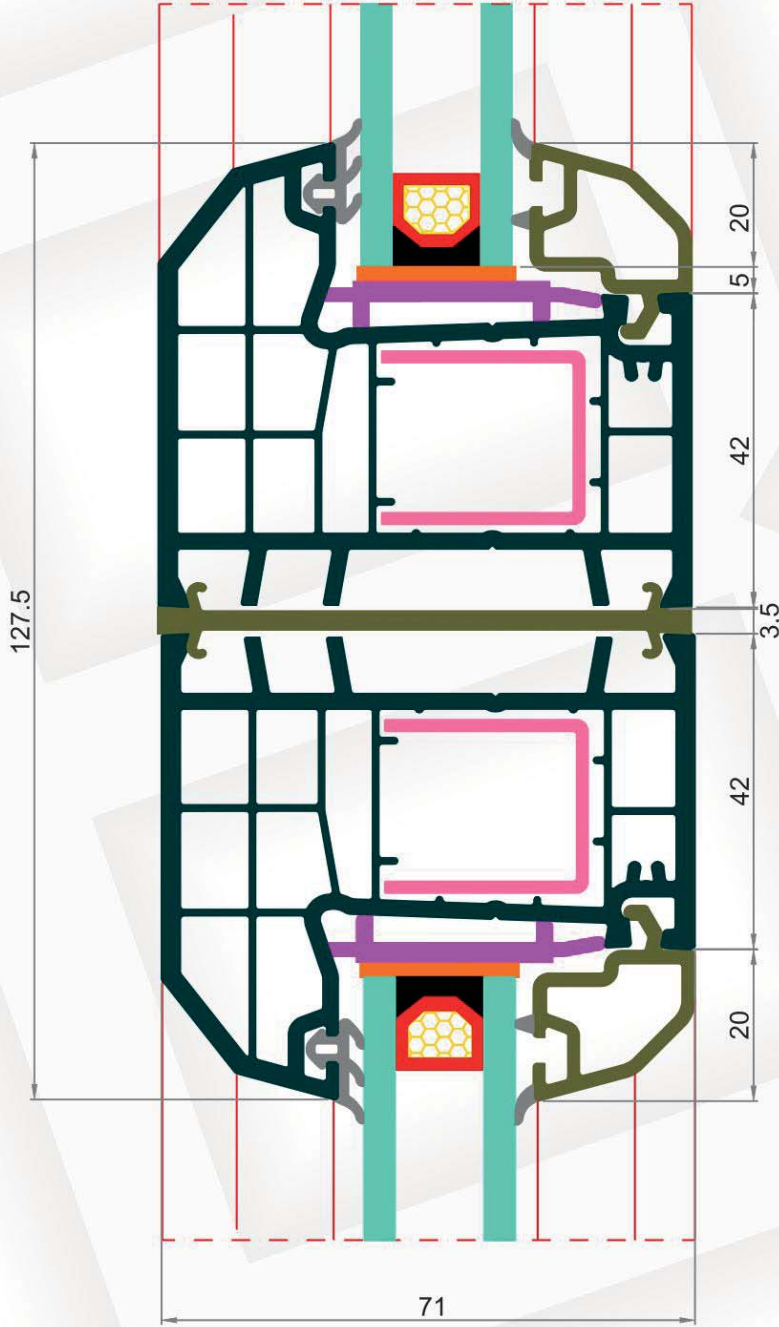
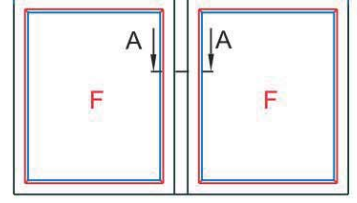

Alüminyum Eşik Uygulaması
Aluminium Treshold
Применение алюминиевого порога
تطبيق كادر أألمنيوم

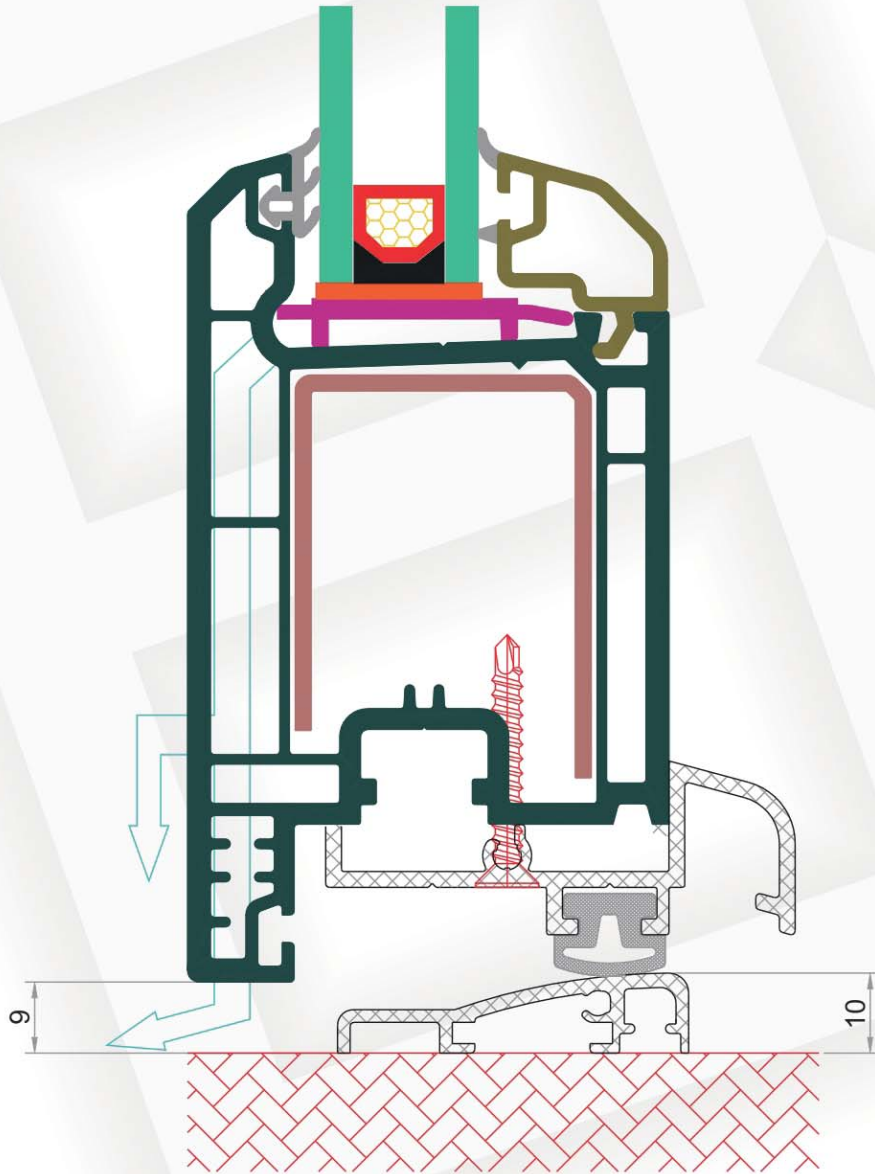
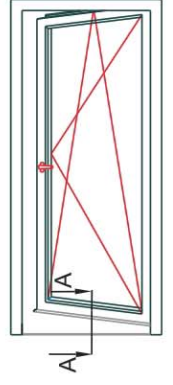

Alüminyum Eşik Uygulaması
Aluminium Treshold
Применение алюминиевого порога
تطبيق كادر أألونوم

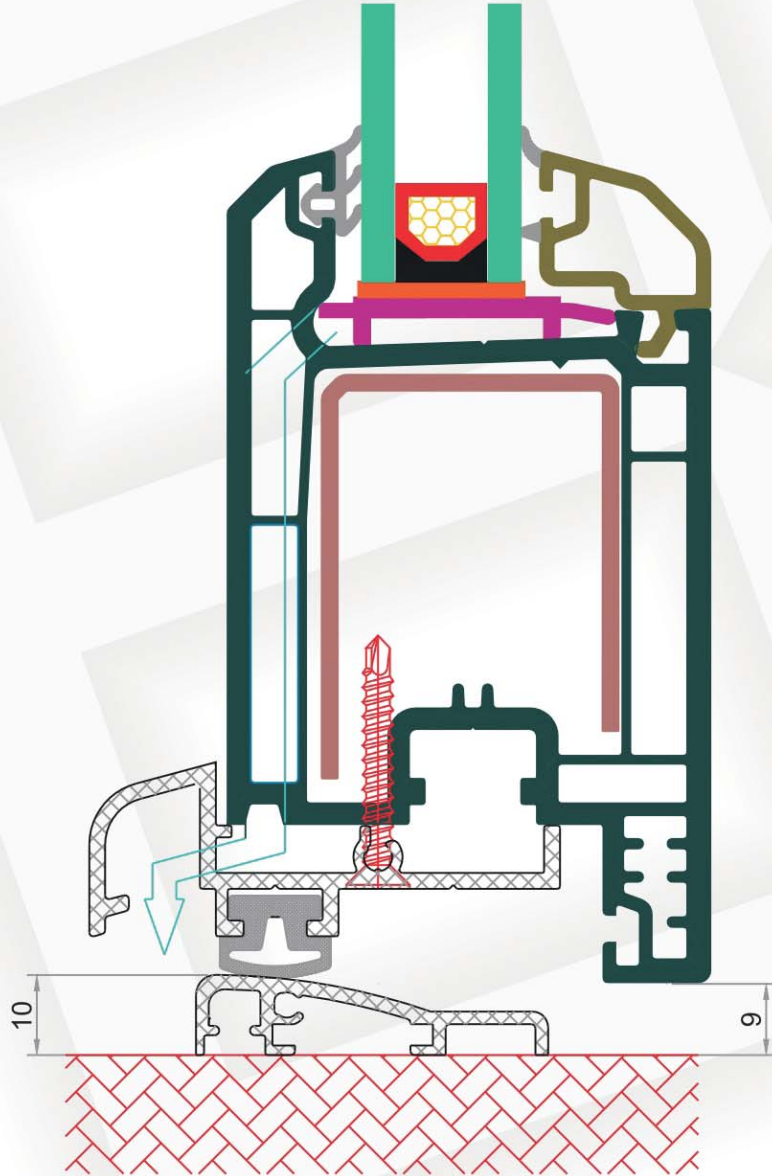
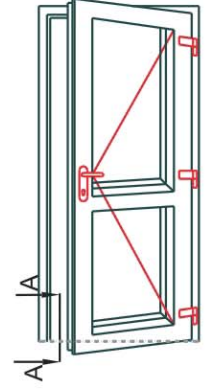

Auxiliary Profiles - Вспомогательные Профили - البروفيلات المساعدة

Bau 6109 / باو ٦١٠٩

Kutu Profili	Ağırlık :1050 gr/m.
Box Profile	Weight :1050 gr/m.
Профиль коробка	Вес :1050 гр/м
بروفيل مستطيل	الوزن : ١٠٥٠ غ / م

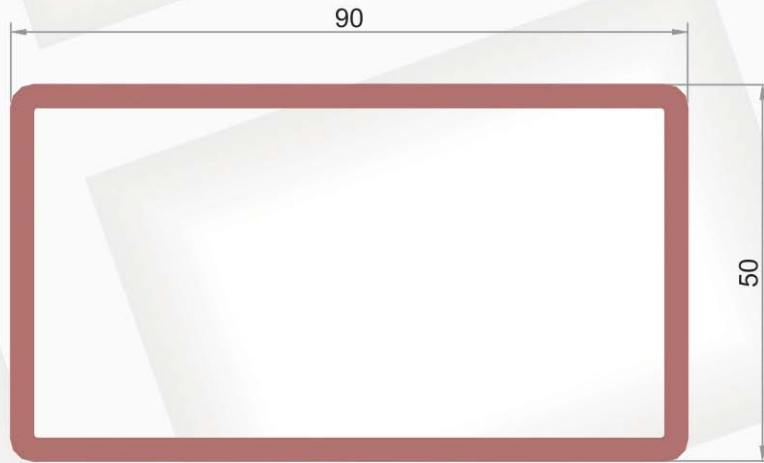
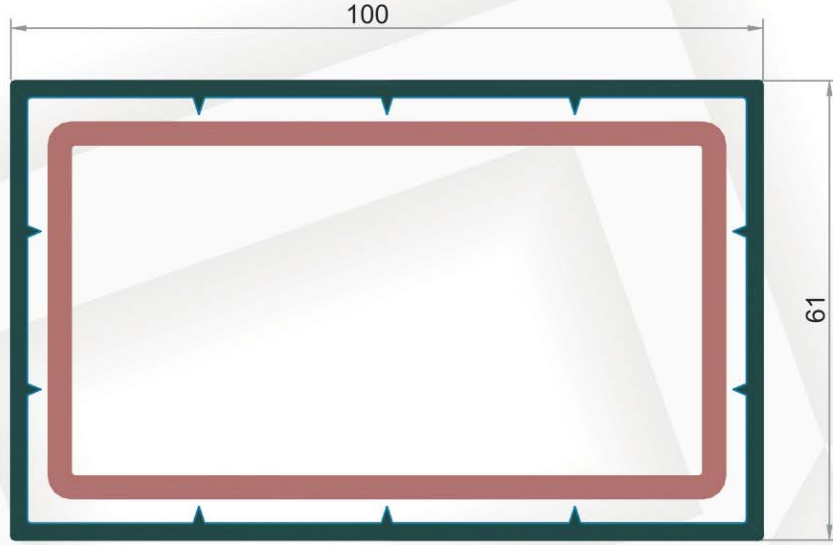
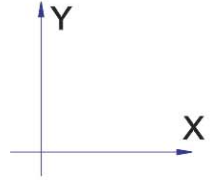

S= 1.50 mm.	2865 gr/mt	$I_x = 16.85 \text{ cm}^4$	$I_y = 56.00 \text{ cm}^4$
S= 2.00 mm.	3820 gr/mt	$I_x = 24.38 \text{ cm}^4$	$I_y = 70.74 \text{ cm}^4$
S= 2.50 mm.	4775 gr/mt	$I_x = 28.80 \text{ cm}^4$	$I_y = 71.47 \text{ cm}^4$



Bau 2011 / ۲۰۱۱ باو

Boru Profili Ağırlık : 520 gr/m.
Pipe Profile Weight : 520 gr/m.
Трубный профиль Вес : 520 гр/м
بروفیل أنبوب الوزن : ۵۲۰ غ / م

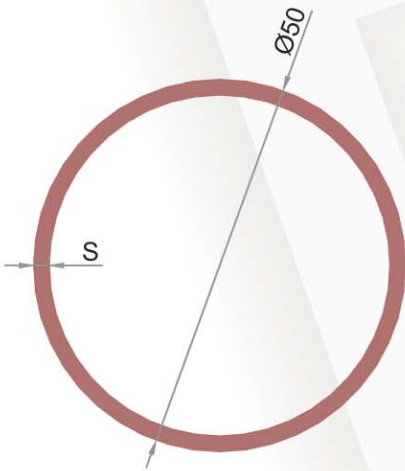
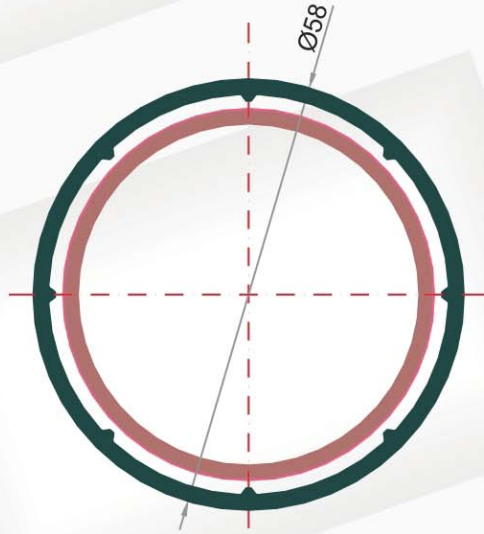
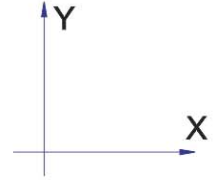

S=1.50 mm.	1625 gr/mt	$I_x = 6.73 \text{ cm}^4$	$I_y = 6.73 \text{ cm}^4$
S=2.00 mm.	2165 gr/mt	$I_x = 8.70 \text{ cm}^4$	$I_y = 8.70 \text{ cm}^4$
S=2.50 mm.	2705 gr/mt	$I_x = 10.70 \text{ cm}^4$	$I_y = 10.70 \text{ cm}^4$



Bau 9108 / باو ٩١٠٨

Kutu Profili	Ağırlık : 1450 gr/m.
Box Profile	Weight : 1450 gr/m.
Профиль коробка	Вес : 1450 гр/м
بروفيل العنبة	الوزن : ١٤٥٠ غ / م

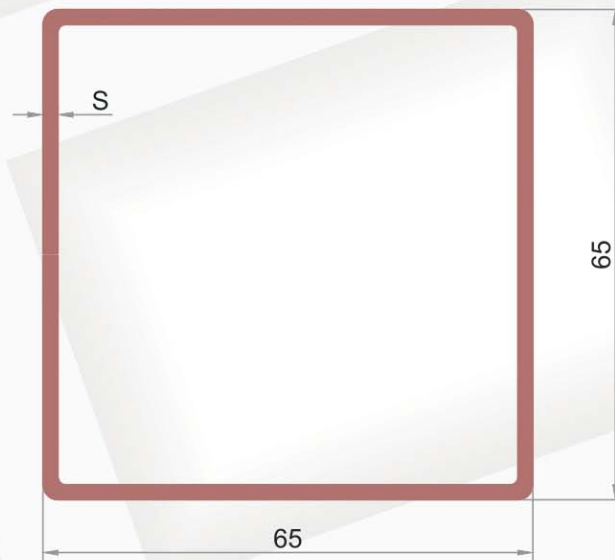
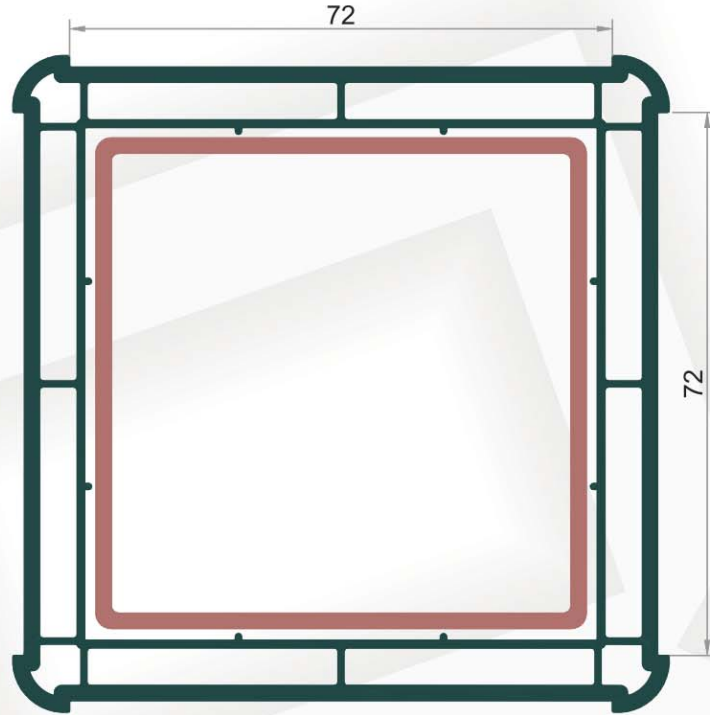
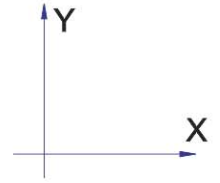

S= 1.20 mm. 2165 gr/mt	$I_x = 21.26 \text{ cm}^4$	$I_y = 21.26 \text{ cm}^4$
S= 1.50 mm. 2705 gr/mt	$I_x = 25.43 \text{ cm}^4$	$I_y = 25.43 \text{ cm}^4$
S= 2.00 mm. 3065 gr/mt	$I_x = 33.10 \text{ cm}^4$	$I_y = 33.10 \text{ cm}^4$

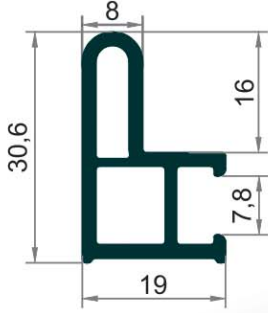

Bau 8012 / باو ٨٠١٢

Sineklik Kasa
Fly Screen Frame
Рама москитной сетки
اطار المنخل

Ağırlık : 240 gr/m.
Weight : 240 gr/m.
Bec : 240 гр/м
الوزن : ٢٤٠ غ / م

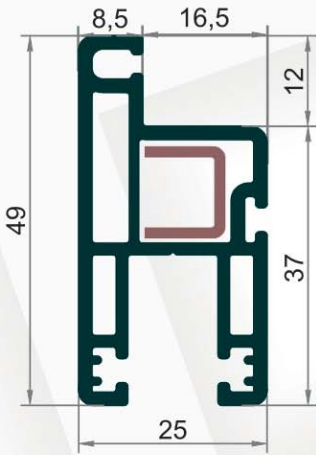

Bau 8013 / باو ٨٠١٣

Sineklik Kanat
Fly Screen Sash
Створка москитной сетки
ضلفة المنخل

Ağırlık : 490 gr/m.
Weight : 490 gr/m.
Bec : 490 гр/м
الوزن : ٤٩٠ غ / م

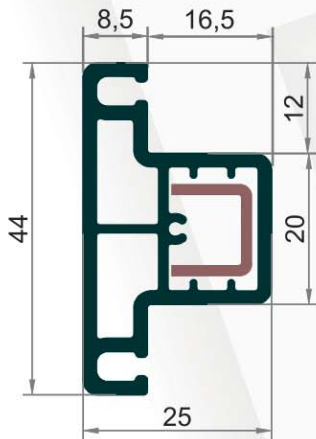

Bau 8014 / باو ٨٠١٤

Sineklik Ortakayıt
Fly Screen Mullion
Импост москитной сетки
تي المنخل

Ağırlık : 390 gr/m.
Weight : 390 gr/m.
Bec : 390 гр/м
الوزن : ٣٩٠ غ / م

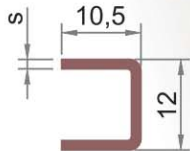

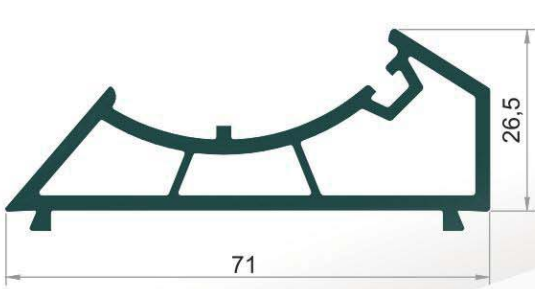

Bau 9107 / 9107 باو 9107

Köşe Dönüş Adaptör Profili
Corner Adaptor
Адаптор
بروفيل أدبتر المعدل للزاوية

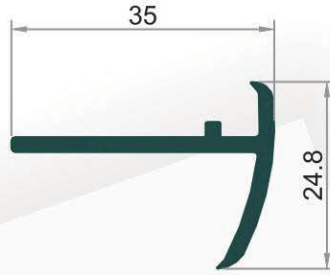

Bau 6114 / 6114 باو 6114

Kapatma "T" Profili
Closing "T" Profile
Облицовочный Т - образный
بروفيل "Т" للتغطية

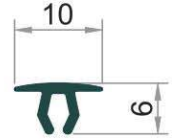

Bau 6113 / 6113 باو 6113

Kanal Kapatma Profili
Slot Cover Profile
Облицовочный
профиль канала
بروفيل لتغطية القناة

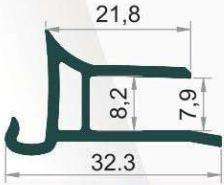

Bau 2027 / 2027 باو 2027

Pervaz Birleřtirme Adaptörü
Cornice Combination adapter
Профиль Коробка
Квадратная
أدبتر تشبيك الكشف

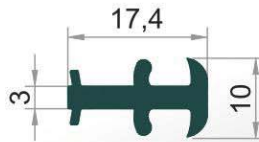

Bau 2026 / 2026 باو 2026

Üniversal Bağ Profili
Universal Connecting Profile
Универсальный
соединительный профиль
بروفيل الربط أوني وارسال

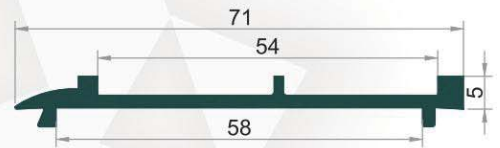

Bau 9104 / 9104 باو 9104

71 mm. Adaptör
71 mm. Adaptor
соединительный профиль
5-ти камерной серии
بروفيل أدبتر 71 ملم

Bau 2028 / 2028 باو 2028

Universal Pervaz Profili
Universal Cornice profile
Универсалный профиль
откос
بروفيل الكشف اوني وارسال

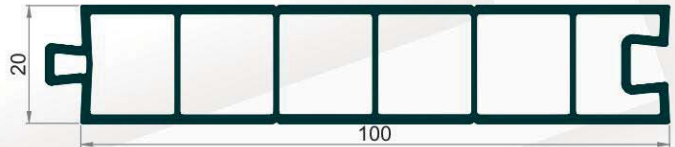

Bau 2023 / 2023 باو 2023

Lambiri (Panel) profili
Panel profile
Füll - (Panel) profil
Панель профиль
بروفيل كشف



Bau 2029 / 2029 باو

80x150 Pervaz Profili
 80x150 Cornice Profile
 80x150 Профиль откоса
 80x150 بروفيل كشف



Bau 2021 / 2021 باو

Pervaz Profili
 Cornice Profile
 Профиль откоса
 بروفيل كشف

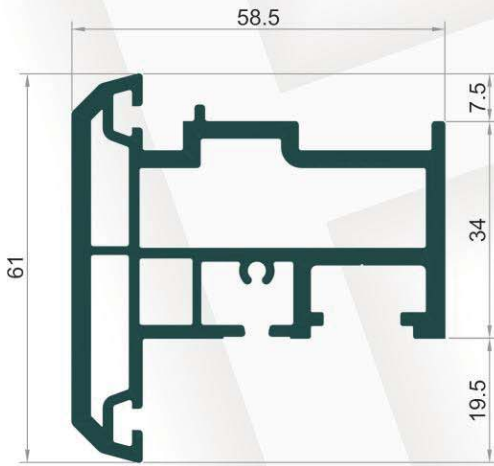

Bau 2030 / 2030 باو

60x90 Pervaz Profili
 60x90 Cornice Profile
 60x90 Профиль откоса
 60x90 بروفيل كشف

Bau 6104 / 6104 باو

Hareketli Ortakayıt Profili
 False Mullion Profile
 Штульповый профиль
 بروفيل تي المتحرك

Ağırlık : 1090 gr/m.
 Weight : //
 Вес : 1090 гр/м
 الوزن : 1090 غ/م

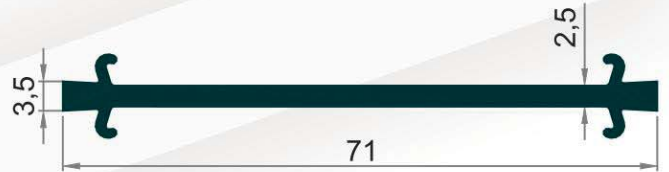

Bau 9110 / 9110 باو

71 mm Bağ Profili
 71 mm Connecting Profile
 71 mm Соединительный профиль
 بروفيل الربط 71 ملم

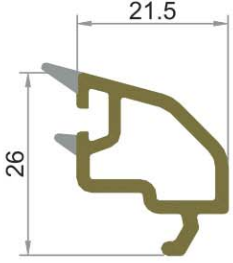

Bau 6107 / باو ٦١٠٧

20 mm. Çift Cam Çıtası
Double Glazing Bead for 20mm.
Штапик стеклопакета до 20 мм
مثبت الزجاج للزجاج المزدوج ٢٠ ملم

Ağırlık : 220 gr/m.
Weight : 220 gr/m.
Вес : 220 гр/м
الوزن : ٢٢٠ غ / م

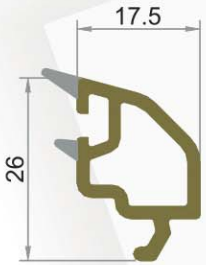

Bau 6108 / باو ٦١٠٨

24 mm. Çift Cam Çıtası
Double Glazing Bead for 24mm.
Штапик стеклопакета до 24 мм
مثبت الزجاج للزجاج المزدوج ٢٤ ملم

Ağırlık : 195 gr/m.
Weight : 195 gr/m.
Вес : 195 гр/м
الوزن : ١٩٥ غ / م

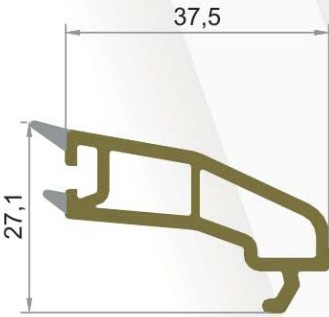

Bau 6117 / باو ٦١١٧

Tek Cam Çıtası
Single Glazing Bead
Штапик одинарного стекла
مثبت الزجاج للزجاج الواحد

Ağırlık : 275 gr/m.
Weight : 275 gr/m.
Вес : 275 гр/м
الوزن : ٢٧٥ غ / م

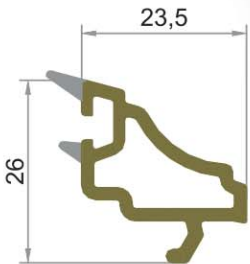

Bau 6118 / باو ٦١١٨

20 mm. Dekoratif Cam Çıtası
Decorative Double Glazing Bead for 20mm
Декоративный штапик стеклопакета до 20 мм
مثبت الزجاج ديكوراتيف ٢٠ ملم

Ağırlık : 200 gr/m.
Weight : 200 gr/m.
Вес : 200 гр/м
الوزن : ٢٠٠ غ / م

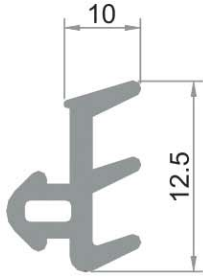

19-20mm cam contası
Glass Joint for 19-20 mm
19-20 мм уплотнитель стекла
جوان للزجاج ١٩-٢٠مم

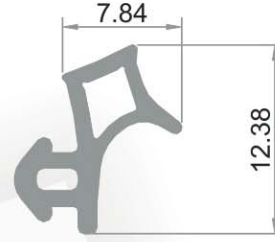

Kasa-kanat contası
Frame - Sash Joint
уплотнитель рама-створка
جوان للإطار والصفافة

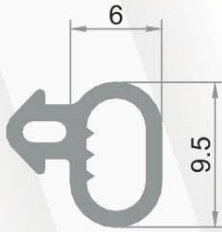

Hortum conta
Hose Joint
уплотнитель створки
جوان خرطوم

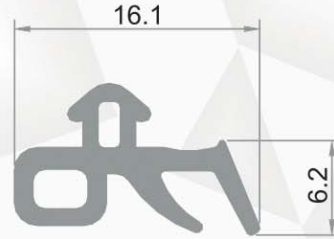

18mm Universal conta
Universal Joint for 18 mm
18 мм уплотнитель стекла
جوان أوني وارسال ١٨ مم

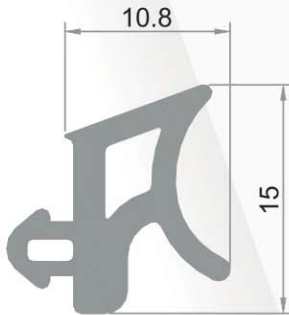

17mm cam contası
Glass Joint for 17 mm
17 мм уплотнитель стекла
جوان للزجاج ١٧مم



Injection parts - Штамповочные материалы - القطع المكملة

Ortakayıt Karađı
Mullion Cover
Заглушка импоста
غطاء تي



Montaj Tapası
Montage Plug
Заглушка дюбеля
غطاء التركيب



Cam Takozu
Glass Wedge (Thick)
Подкладка стеклопакета
تسميكة الزجاج

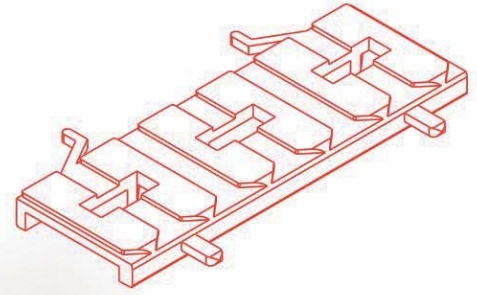

Cam Ayar Takozu
Glass Wedge (thin)
Подкладка регулировки
стеклопакета
تسميكة المعيار للزجاج

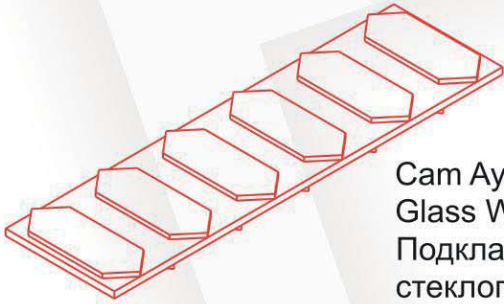

80x150 Pervaz Rozeti
80x150 Cornice badge
80x150 Соединитель
профиля откоса
وصلة تشبيك الكشف ٨٠x١٥٠

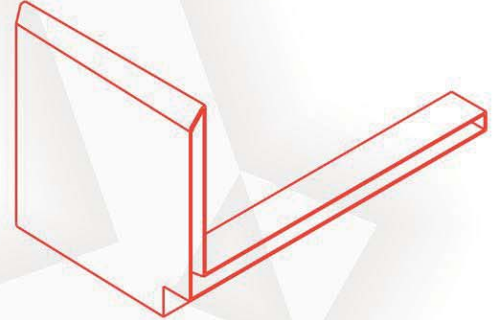

Su Tahliye Karađı
Water Empty Plug
Крышка водостоков
غطاء تفريغ الماء

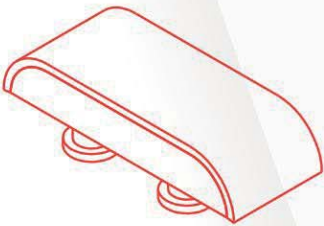

60x90 Pervaz Rozeti
60x90 Cornice badge
60x90 Соединитель
профиля откоса
وصلة تشبيك الكشف ٦٠x٩٠

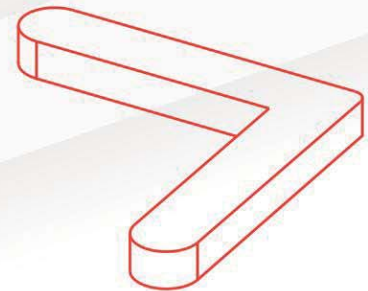
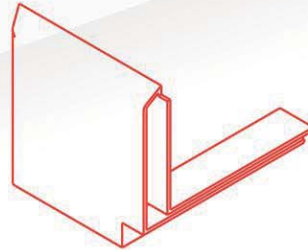

Kanat Kaldırma Takozu (Kanada Montaj)
Lifting Wedge for Sash (Mounting to Sash)
Фиксатор-балансир створки
ترفيعة الضلفة (يركب على الضلفة)

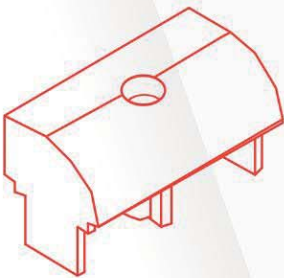

Köşe Birleřtirme Adaptörü (Pervaz Klipsi)
Corner Connect Piece for Cornice
Адаптор углового соединения
بروفيل أدبتر المعدل للزاوية (كشف)



Injection parts - Штамповочные материалы - القطع المكملة

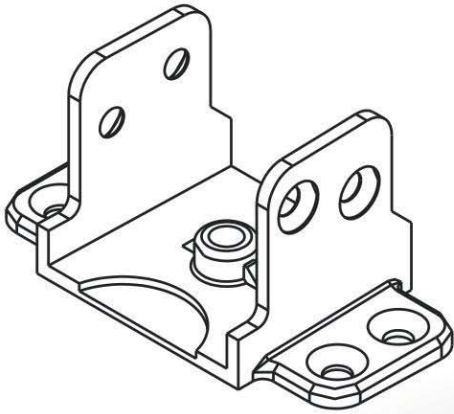

Ortakayıt Bağlantı Takozu
Mullion Fitting Wedge
Держатель импоста
لقمة لربط بروفيل تي

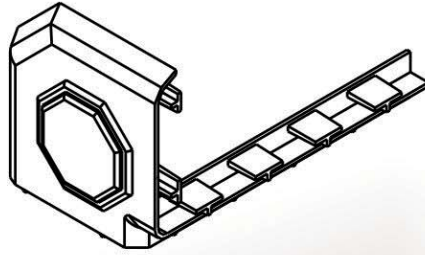

Pervaz Köşe Rozeti
Corner cornice badge
Соединитель профиля откоса
وصلة تشبيك زاوية الكشف

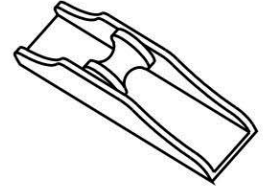

Sürme Sineklik Teker
Sliding Fly Screen wheel
Ролики для раздвижной
москитной системы
عجلة منخل السحاب

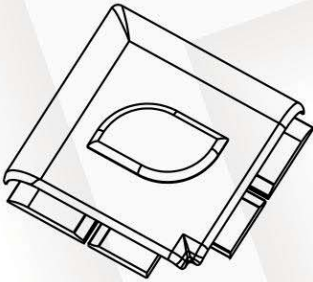

Universal Pervaz Rozeti
Universal Cornice badge
Универсальный соединитель
профиля откоса
وصلة كشف اونى وارسال

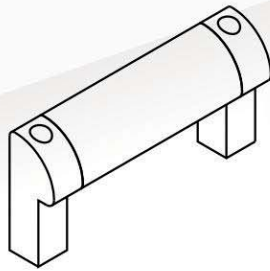

Sineklik Tutamağı
Fly Screen holder
Ручка для москитной
сетки
مسكة منخل

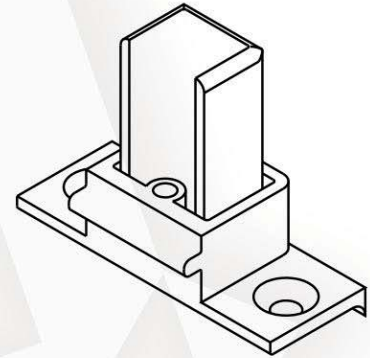

Sineklik Ortakayıt Takozu
Fly Screen mullion wedge
Держатель импоста для
раздвижной москитной сетки
لقمة تي المنخل

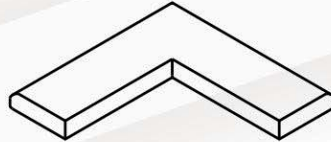

Universal Pervaz Klipsi
Universal Cornice clip
Универсальный адаптер
углового соединения откоса
زاوية كشف اونى وارسال

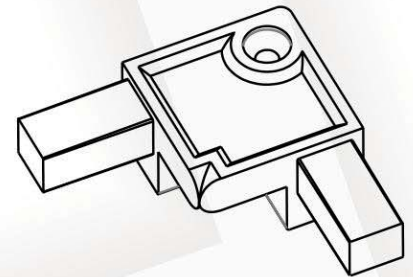

Sürme Sineklik Kasa Birleştirme
Adaptörü
Sliding Fly Screen Frame
combination adaptor
Соединительный профиль для
раздвижной москитной системы
ادبتر تشبيك سكة منخل السحاب

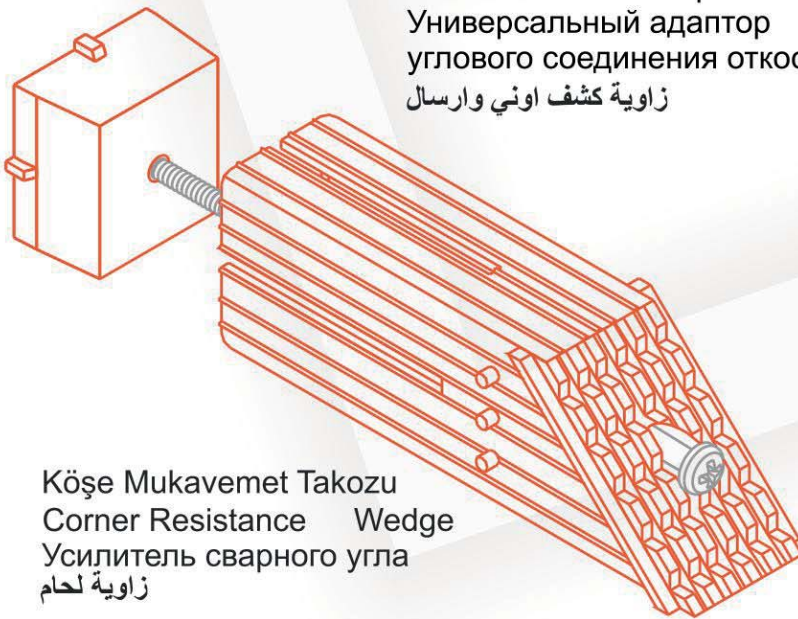

Köşe Mukavemet Takozu
Corner Resistance Wedge
Усилитель сварного угла
زاوية لحام